

CATÁLOGO

# ROD-CAR

Desde 1966

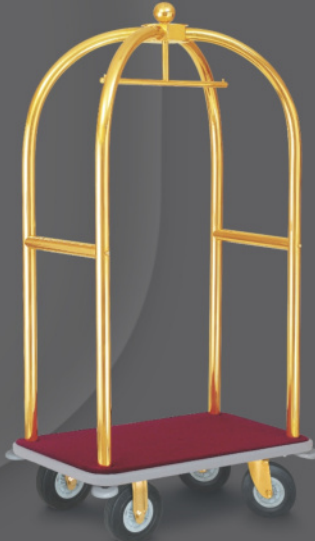

# Nossa História



**F**undada em 1º de junho de 1966, a Rod-Car® é hoje a principal fabricante de equipamentos para movimentação e armazenagem da América Latina.

Na sua origem, surgiram as primeiras Rodas e Rodízios industriais e por consequência, os chamados carrinhos de transportes. Na fase de industrialização e crescimento da nação, iniciava-se a necessidade de movimentação de cargas.



Com a distribuição de alimentos e bebidas, foram criados os primeiros mercados e distribuidores, demandando um novo produto, os carrinhos de supermercado.

Paralelamente na História, a hotelaria internacional chegou ao país com a rede Hilton na década de 70 e em busca de novos desafios, a Rod-Car® começou a produzir equipamentos para hotelaria.

O país já pensava em modernizar suas indústrias e a necessidade de estocagem de materiais e melhoria no fluxo de produção pedia um novo produto, os Containers Aramados desmontáveis e empilháveis. A empresa já dominava a manufatura de produtos em arame e uma nova divisão surgia, a de Armazenagem e Logística.

Com a aquisição de novos maquinários, a Rod-Car® lançou uma nova linha de produtos, as Prateleiras Aramadas, um moderno sistema de quatro postes, onde se pode compor quantas prateleiras necessitar. Um produto que pode ser utilizado desde o segmento industrial até o doméstico.

Sua mais recente divisão é chamada de Áreas Comuns, um mix de produtos que se encaixa perfeitamente às mais variadas necessidades de uso: cozinhas, banheiros, hall de hotéis ou condomínios...

Atualmente a Rod-Car® produz e comercializa mais de 16.000 itens distribuídos em 7 divisões de produtos com abrangência em todos os segmentos da economia.

Localizada no Parque Industrial de Cumbica em Guarulhos / SP e com uma área de 30.000m<sup>2</sup>, a empresa conta com um maquinário de ponta para atender todas as suas necessidades de produção.

# A Rod-Car



## Tecnologia

Investimos constantemente em novas tecnologias e equipamentos a fim de otimizar cada vez mais nossas linhas de produção. Melhorias constantes em nossos produtos, garantem a qualidade que somente a marca Rod-Car oferece aos seus clientes.

Dispositivos automatizados e modernos maquinários de corte, dobra, solda e injeção plástica de última geração compõem nosso parque fabril, atendendo a uma grande demanda interna e aos diversos segmentos de mercado.



## Diferencial

Nossa matéria-prima segue um rígido controle de qualidade junto aos nossos fornecedores. Isso eleva a qualidade do produto final, proporcionando maior durabilidade e assegurando sempre o melhor custo-benefício.

Contamos ainda com ferramentaria própria, o que nos permite melhorias constantes em nossos processos de injeção, estamparia e no produto final.



## Missão

Ser a principal empresa a desenvolver soluções para movimentação e armazenagem de materiais, primando pela qualidade de seus produtos e facilitando a vida em sociedade.



## Visão

Ser a empresa sinônimo na solução para os problemas recorrentes em movimentação e armazenagem de materiais.



## Valores

- Ética em seus negócios;
- Transparência com seus parceiros comerciais e colaboradores;
- Excelência na qualidade de seus produtos e serviços;
- Respeito ao meio ambiente.



# RODAS E RODÍZIOS

Ruedas // Carstors and wheels





**Linha Leve (Institucional)**  
 Ideais para aplicações de grandes cargas com pequenos rodízios, como em freezer vertical ou horizontal e esteiras mecânicas.



**Linha Leve (industrial)**  
 Desenvolvida para aplicações de cargas moderadas e de tração manual.



**Linha Intermediária Reforçada**  
 Desenvolvida para aplicações de cargas que vão de moderadas a intermediária e de tração manual.



**Linha Média Reforçada**  
 Projetados para suportar a movimentação de equipamentos de porte médio com tração manual em pisos de boa conservação sem obstáculos.



**Linha Pesada Axial**  
 Produzidos para suportar cargas pesadas, são ideais para a movimentação de equipamentos nos diversos tipos de pisos industriais.



**Duplo pesado Axial Extra**  
 Produzidos para suportar cargas pesadas, são ideais para a movimentação de equipamentos nos diversos tipos de pisos industriais.



**Linha Pneumática**  
 Disponíveis nas versões com câmara e rodas de pneu maciço, ultrapassam obstáculos com facilidade e mantém uma boa conservação do piso.



**Móveis**



**Inox**



**Indústria Automobilística**



**Andaimos**



**Temperaturas Elevadas**



**Impactos**

**Freios e Acessórios**



Freio ON



Freio OA



Freio Pedal



Freio OT



Guarda Corpo



Trava Direcional



**Aponte a câmera de seu celular para o QR ao lado e baixe o catálogo completo de rodízios!**

Ou envie um e-mail para vendas@rodcar.com.br e solicite um catálogo impresso.

# HOTELARIA

Hospitalidad // Hospitality



# Carro Portaria P1

Carro de recepção // Luggage cart



**P1-FLP**  
**Latão**

Linha Full



**P1-FXP**  
**Inox**

Linha Full



**P1-FEP**  
**E-Zink**

Linha Full



**P1-SEB**  
**E-Zink**

Linha Simplex



|         | MODELO | MEDIDAS                       | MATERIAL | CARPETE | RODA     | DIÂMETRO      |
|---------|--------|-------------------------------|----------|---------|----------|---------------|
| FULL    | P1-FLP | C x L x A<br>98 x 59 x 119 cm | LATÃO    | VINHO   | PNEU     | 10"<br>250 mm |
|         | P1-FLB |                               | LATÃO    | VINHO   | BORRACHA |               |
|         | P1-FXP |                               | INOX     | GRAFITE | PNEU     |               |
|         | P1-FXB |                               | INOX     | GRAFITE | BORRACHA |               |
|         | P1-FEP |                               | E-ZINK   | GRAFITE | PNEU     |               |
|         | P1-FEB |                               | E-ZINK   | GRAFITE | BORRACHA |               |
| SIMPLEX | P1-SLP | C x L x A<br>98 x 59 x 119 cm | LATÃO    | -       | PNEU     | 10"<br>250 mm |
|         | P1-SLB |                               | LATÃO    | -       | BORRACHA |               |
|         | P1-SXP |                               | INOX     | -       | PNEU     |               |
|         | P1-SXB |                               | INOX     | -       | BORRACHA |               |
|         | P1-SEP |                               | E-ZINK   | -       | PNEU     |               |
|         | P1-SEB |                               | E-ZINK   | -       | BORRACHA |               |

# Carro Portaria P2

Carro de recepção // Luggage cart bird cage

## Gaiolas



**P2-SLP** Latão



**P2-SLB** Latão



**P2-SXB** Inox



**P2-SXP** Inox

A Rod-Car é Pioneira na fabricação de produtos para hotéis no Brasil. Nossos carros são produzidos com Padrões Internacionais, com estruturas reforçadas e acabamentos anti-oxidantes.

|          | MODELO | MEDIDAS                         | DESCRIÇÃO | CARPETE | RODA        | DIÂMETRO     |
|----------|--------|---------------------------------|-----------|---------|-------------|--------------|
| STANDARD | P2-SLP | C x L x A<br>114,5 x 66 x 194cm | LATÃO     | VINHO   | PNEU MACIÇO | 8"<br>200 mm |
|          | P2-SLB |                                 | LATÃO     | VINHO   | BORRACHA    |              |
|          | P2-SXP |                                 | INOX      | GRAFITE | PNEU MACIÇO |              |
|          | P2-SXB |                                 | INOX      | GRAFITE | BORRACHA    |              |



Verifique o tamanho adequado do carrinho para seu elevador

## Linha Transformer



**P3-GLP Latão**



**P3-GXP Inox**



**P3-PXB Inox**



**P3-PEB E-zink**

|         | MODELO | MEDIDAS                         | DESCRIÇÃO | CARPETE | RODA        | DIÂMETRO     |
|---------|--------|---------------------------------|-----------|---------|-------------|--------------|
| GRANDE  | P3-GLP | C x L x A<br>114 x 66 x 192 cm  | LATÃO     | VINHO   | PNEU MACIÇO | 8"<br>200 mm |
|         | P3-GLB |                                 | LATÃO     | VINHO   | BORRACHA    |              |
|         | P3-GXP |                                 | INOX      | GRAFITE | PNEU MACIÇO |              |
|         | P3-GXB |                                 | INOX      | GRAFITE | BORRACHA    |              |
|         | P3-GEP |                                 | E-ZINK    | GRAFITE | PNEU MACIÇO |              |
|         | P3-GEB |                                 | E-ZINK    | GRAFITE | BORRACHA    |              |
| PEQUENO | P3-PLB | C x L x A<br>94 x 48 x 185,5 cm | LATÃO     | VINHO   | BORRACHA    | 6"<br>150 mm |
|         | P3-PXB |                                 | INOX      | GRAFITE | BORRACHA    |              |
|         | P3-PEB |                                 | E-ZINK    | GRAFITE | BORRACHA    |              |

## Carros Portaria P4

Carros de recepción // Luggage carts

| MOD   | MEDIDAS           | ACABAMENTO | RODA     |
|-------|-------------------|------------|----------|
| P4-HG | 88 x 62 x 103,5cm | HIGH GLOSS | BORRACHA |
| P4-HE |                   | E-ZINK     | BORRACHA |
| P4-Z  |                   | ZINCO      | BORRACHA |



**P4 HE**  
com roda de borracha



Verifique o tamanho adequado do carrinho para seu elevador



## Linha Classic



|            | REFERÊNCIA |       | MODELO                  | MEDIDAS          | SACOS (LITRO) |      |         |        |             |
|------------|------------|-------|-------------------------|------------------|---------------|------|---------|--------|-------------|
|            | CLASSIC    | ECONO |                         |                  | QNT.          | MINI | PEQUENO | GRANDE | EXTRAGRANDE |
| LONGO      | H1A        | EH1A  | BÁSICO                  | C x L x A*       | 2             | -    | 70      | -      | 175         |
|            | H1H        | EH1H  | DUPLO SACO GDE          | 137 x 52 x 131cm | 2             | -    | -       | 110    | -           |
| CURTO      | H2A        | EH2A  | BÁSICO                  | C x L x A*       | 1             | -    | -       | -      | 175         |
|            | H2H        | EH2H  | DUPLO SACO GDE          | 117 x 52 x 131cm | 2             | -    | -       | 110    | -           |
| EXTRACURTO | H3A        | EH3A  | BÁSICO                  | C x L x A*       | 1             | -    | -       | 110    | -           |
|            | H3F        | EH3F  | 1 MINI LIXO 1 RACK HIGI | 96 x 52 x 131cm  | 2             | 20   | -       | 110    | -           |
|            | H3H        | EH3H  | DUPLO SACO GDE          |                  | 2             | -    | -       | 110    | -           |

\* As medidas da tabela acima, referem-se ao produto da linha Classic. Para a linha Econo com roda de borracha considere a altura de 110cm, para a linha Econo com roda pneumática considere a altura de 116cm

## Linha Econo



Verifique o tamanho adequado do carrinho para seu elevador

Todos os modelos com opções de rodas de borracha ou pneus maciços com ou sem portas.



H1T-B

\* As medidas da tabela abaixo, referem-se ao produto da linha Classic. Para a linha Econo com roda de borracha considere a altura de 110cm, para a linha Econo com roda pneumática considere a altura de 116cm



EH1T-P

| LONGO | REFERÊNCIA |       | MODELO    | MEDIDAS<br>C x L x A* | SACOS (LITRO) |      |         |        |             |
|-------|------------|-------|-----------|-----------------------|---------------|------|---------|--------|-------------|
|       | CLASSIC    | ECONO |           |                       | QNT           | MINI | PEQUENO | GRANDE | EXTRAGRANDE |
|       | H1T        | EH1T  | TOALHEIRO | 137 x 52 x 131cm      | 1             | -    | -       | -      | 175         |

## Carro Arrumadeira Aramado

Carro de Camarera Cableado // Extra Wired housekeeping cart



WH1A-BT

Também disponível com porta



WH3A-B

| EPOXI   | HIGH GLOSS | TAMPA     | RODAS    | MEDIDAS                       | SACOS (LITRO) |      |           |
|---------|------------|-----------|----------|-------------------------------|---------------|------|-----------|
|         |            |           |          |                               | QNT.          | PEQ. | EXT. GRD. |
| WH1A-BT | -          | COM TAMPA | BORRACHA | C x L x A<br>143 x 52 x 122cm | 2             | 70   | 175       |
| WH1A-PT | -          | COM TAMPA | PNEU     |                               | 2             | 70   | 175       |
| WH1A-P  | -          | SEM TAMPA | PNEU     |                               | 2             | 70   | 175       |
| WH1A-B  | WH1A-B     | SEM TAMPA | BORRACHA |                               | 2             | 70   | 175       |
| WH1A-P  | WH1A-P     | SEM TAMPA | PNEU     |                               | 2             | 70   | 175       |

| EPOXI  | HIGH GLOSS | RODAS    | MEDIDAS                       | SACOS (LITRO) |      |
|--------|------------|----------|-------------------------------|---------------|------|
|        |            |          |                               | QNT.          | GRD. |
| WH3A-B | WH3A-B     | BORRACHA | C x L x A<br>120 x 52 x 131cm | 1             | 110  |
| WH3A-P | WH3A-P     | PNEU     |                               | 1             | 110  |

## Carro Arrumadeira Mini

Carro de camarera Mini // Mini housekeeping cart



EHMD-B MINI ARRUMADEIRA

| REF.    | MODELO      | MEDIDAS                          | SACO |      | DIÂM. | RODA     |
|---------|-------------|----------------------------------|------|------|-------|----------|
|         |             |                                  | QNT. | TAM. |       |          |
| EHMD-B  | BASICO      | C x L x A<br>93,5 x 38,5 x 101cm | 1    | 50L  | 3"    | BORRACHA |
| EHMDC-B | 1 RACK HIGI |                                  | 1    | 50L  | 3"    | BORRACHA |

## Carro Arrumadeira Híbrido

Carro de Camarera híbrido // Hybrid housekeeping cart



H4A-BO

Carro arrumadeira com espaço para acessórios de limpeza.

| REF.    | MODELO  | MEDIDAS<br>C x L x A | SACO |      | DIÂM. | RODA     |
|---------|---------|----------------------|------|------|-------|----------|
|         |         |                      | QNT. | TAM. |       |          |
| H4A-B   | HÍBRIDO | 128 x 52 x 114cm     | 1    | 80L  | 6"    | BORRACHA |
| H4A-BO  | HÍBRIDO | 128 x 52 x 114cm     | 1    | 80L  | 6"    | BORRACHA |
| EH4A-B  | HÍBRIDO | 128 x 52 x 100cm     | 1    | 80L  | 6"    | BORRACHA |
| EH4A-BO | HÍBRIDO | 128 x 52 x 100cm     | 1    | 80L  | 6"    | BORRACHA |

Balde, placa, mop molhado e seco com haste vendido separadamente.



Verifique o tamanho adequado do carrinho para seu elevador

# Carros de Abastecimento

Carros para frigobar // Restock carts

## Frigo Luxo



**FL-PO**

117 x 52 x 116cm

## Frigo Compact



**FC-BO**

96 x 52 x 116cm

## Frigolatas



**FGT**

74 x 59 x 123cm

## Mini Frigolatas



**FGTM**

61 x 36 x 103cm

# Porta-Malas

Suporte para malas // Luggage racks



**Q1-C**  
CROMADO



**Q2-E**  
E-ZINK (Epoxy)

| MODELO | MEDIDAS                        | MATERIAL   | OBS.                 |
|--------|--------------------------------|------------|----------------------|
| Q1-C   | C x L x A<br>63 x 52 x 68 cm   | CROMO      | STANDARD COM ENCOSTO |
| Q1-H   |                                | HIGH GLOSS |                      |
| Q1-E   |                                | E-ZINK     |                      |
| Q2-C   | C x L x A<br>63 x 57 x 48,5 cm | CROMO      | STANDARD SEM ENCOSTO |
| Q2-H   |                                | HIGH GLOSS |                      |
| Q2-E   |                                | E-ZINK     |                      |

Sua estrutura foi desenhada para que o pé ao encostar no rodapé evite que a base superior fique em contato com a parede causando danos.



# Cabides

Perchas // Hangers

Pino plástico não mancha as roupas do hóspede



Cabide antifurto com ou sem presilha (ganchos e presilhas vendidos para reposição)

# Cama Extra

Cama adicional // Extra bed

Ocupa pouco espaço de armazenagem, são encaixáveis. Atende qualquer quarto.

Medidas externas: 198,5 x 89 x 67cm  
Medidas da área do colchão: 190 x 88cm

Não acompanha colchão.



Verifique o tamanho adequado do carrinho para seu elevador

## Serviço de Quarto

Servicios de habitación // Room service



**CBS**  
Carro bandeja plástico  
Medida: 106 x 51 x 98,5cm  
Disponível também em 4 e 5 bandejas



**CARRO MULTIFUNCIONAL**  
EM ARAME CROMADO  
Medida: 88 x 49 x 88cm



**CARRO ROOM SERVICE**  
REDONDO DOBRÁVEL  
dim. montado.: 90 x 77 cm  
dim. inclinado.: 54 x 60 x 112 cm



**CARRO ROOM SERVICE**  
QUADRADO DOBRÁVEL  
dim. montado.: 90 x 90 x 77 cm  
dim. inclinado.: 54 x 60 x 112 cm

## Lavanderia

Lavandería // Laundry



**RV-N**  
Carro para roupas molhadas com lona de vinil reforçada. Capacidade de 400L para 100kg de roupas. Saco de reposição: SRV  
Medida: 91x66x89cm



**RC**  
Carro para roupas molhadas capacidade de 360L. Possui tampa opcional TR-C: 112x80x20,5cm. Carro e tampa disponíveis na cor branca. Medida: 110x78x83cm sem tampa

## Rouparia

Ropa // Dry clothes



**RH-N**  
Carro para roupas secas com lona reforçada. Capacidade de 400L para 100kg de roupas. Saco de reposição: SRH  
Medida: 91x66x89cm



**RDL/RDV DOBRÁVEL 158L**  
Carro dobrável vertical com estrutura em E-ZINK-COAT (epóxy). Saco em lona (RDL) ou vinil (RDV). Medida: 69x56x102cm. Saco de reposição: SDL (lona) e SDV (vinil)



**ARARA**  
Carro para transporte de roupas. Barra zincada, com opção em INOX ou E-ZINK-COAT (epóxy). Disponível em até 4 barras. Medida: 158x70x179cm



**RTR-1**  
E-ZINK-COAT (epóxy)  
med.: 82x59x184cm

Carro para transporte de roupas com bandejas basculantes



**RTR-3**  
BICROMATIZADO  
med.: 82x62,5x180cm



Verifique o tamanho adequado do carrinho para seu elevador

# ÁREA COMUM

Zona común // General purpose





### Lixeira em \*PP

Cores: amarelo, azul, branco, cinza claro, preto, verde e vermelho.

| CAP. | REF.    | MEDIDA       |
|------|---------|--------------|
| 12L  | PJ EB1  | 23,5 x 29 cm |
| 22L  | PJ EB13 | 23,5 x 50 cm |
| 50L  | PJ EB26 | 31 x 66 cm   |



### Lixeira redonda em \*PP com aro

Cores: azul, branco, cinza claro, preto e vermelho.

| CAP. | REF.    | MEDIDA         |
|------|---------|----------------|
| 12L  | PJ CB38 | 24 x 29,5 cm   |
| 22L  | PJ CB39 | 24 x 52,4 cm   |
| 50L  | PJ CB50 | 31,5 x 66,2 cm |



### Lixeira redonda em \*PP com tampa meia esfera

Cores: azul, branco, cinza claro, preto e vermelho.

| CAP. | REF.    | MEDIDA         |
|------|---------|----------------|
| 12L  | PJ CB35 | 24 x 29,5 cm   |
| 22L  | PJ CB36 | 24 x 52,4 cm   |
| 50L  | PJ CB49 | 31,5 x 66,2 cm |



### Lixeira quadrada em \*PP com tampa vai e vem

Cores: amarelo, azul, bege, branco, cinza claro, laranja, marrom, preto, verde e vermelho.

| CAP. | REF.    | MEDIDA          |
|------|---------|-----------------|
| 25L  | PJ Q25  | 30 x 30 x 57 cm |
| 60L  | PJ Q60  | 37 x 37 x 72 cm |
| 100L | PJ Q100 | 45 x 45 x 81 cm |



### Lixeira redonda em \*PP com tampa vai e vem

Cores: azul, branco, cinza claro, preto e vermelho.

| CAP. | REF.    | MEDIDA     |
|------|---------|------------|
| 12L  | PJ EB9  | 24 x 38 cm |
| 22L  | PJ EB12 | 24 x 61 cm |
| 50L  | PJ EB27 | 32 x 81 cm |



### Lixeira em \*PP com pedal e aro interno

Cores: amarelo, azul, branco, cinza claro, marrom, preto, verde e vermelho.

| CAP. | REF.    | MEDIDA              |
|------|---------|---------------------|
| 15L  | PJ P15  | 32,3 x 28 x 40,2 cm |
| 30L  | PJ P30  | 40 x 33,5 x 47 cm   |
| 60L  | PJ P60  | 44 x 39,5 x 69,5 cm |
| 100L | PJ P100 | 55,5 x 53 x 92,7 cm |



### Lixeira em \*PP retangular sem tampa

Cores: azul, branco, cinza claro, preto e vermelho.

| CAP. | REF.    | MEDIDA            |
|------|---------|-------------------|
| 12L  | PJ EB28 | 29 x 21 x 30,5 cm |

# Lixeiras Inox

Basureros en acero inoxidable // Stainless steel trash can



Lixeira inox com aro

| CAP.  | REF.   | MEDIDA     |
|-------|--------|------------|
| 13,5L | PJ E4A | 24 x 31 cm |
| 22L   | PJ C32 | 24 x 52 cm |
| 30L   | PJ C33 | 24 x 70 cm |
| 50L   | PJ C34 | 30 x 70 cm |



Lixeira inox com tampa meia esfera

| CAP.  | REF.   | MEDIDA     |
|-------|--------|------------|
| 13,5L | PJ E4  | 24 x 31 cm |
| 22L   | PJ C20 | 24 x 52 cm |
| 30L   | PJ C21 | 24 x 70 cm |
| 50L   | PJ C19 | 30 x 70 cm |



Lixeira inox com aro meia lua

| CAP.  | REF.   | MEDIDA     |
|-------|--------|------------|
| 13,5L | PJ OR4 | 24 x 31 cm |
| 22L   | PJ OR5 | 24 x 52 cm |
| 30L   | PJ OR6 | 24 x 70 cm |
| 50L   | PJ OR7 | 30 x 70 cm |



Lixeira inox telado

| CAP.  | REF.   | MEDIDA     |
|-------|--------|------------|
| 13L   | PJ B8  | 24 x 30 cm |
| 22,5L | PJ B9  | 30 x 39 cm |
| 36L   | PJ B10 | 30 x 48 cm |



Lixeira office inox com tampa

| CAP. | REF.   | MEDIDA         |
|------|--------|----------------|
| 5L   | PJ OR1 | 17 x 21,3 cm   |
| 7L   | PJ OR2 | 19 x 26,3 cm   |
| 10L  | PJ OR3 | 20,7 x 31,3 cm |



Lixeira inox com pedal

| CAP. | REF.    | MEDIDA            |
|------|---------|-------------------|
| 12L  | PJ PI12 | 25 x 32 x 41,5 cm |
| 20L  | PJ PI20 | 31 x 38 x 41,5 cm |
| 30L  | PJ PI30 | 31 x 38 x 60,5 cm |



PJ E3 PJ E2

Lixeira inox e pintada epoxi

Cores epoxi: banco e preto

| CAP.  | REF.  | MEDIDA       |
|-------|-------|--------------|
| 13,5L | PJ E3 | 23,5 x 30 cm |
| 13,5L | PJ E2 | 23,5 x 30 cm |



Cinzeiro lixeira inox

| CAP. | REF.    | MEDIDA     |
|------|---------|------------|
| 22L  | PJ C2   | 24 x 52 cm |
| 30L  | PJ C18A | 24 x 70 cm |
| 50L  | PJ C18  | 30 x 70 cm |



Porta-guarda-chuva inox

| CAP. | REF.  | MEDIDA     |
|------|-------|------------|
| 22L  | PJ U2 | 24 x 52 cm |
| 30L  | PJ U3 | 24 x 70 cm |
| 50L  | PJ U1 | 30 x 70 cm |



Lixeira inox quadrada com aro

| CAP. | REF.   | MEDIDA          |
|------|--------|-----------------|
| 36L  | PJ QI4 | 25 x 25 x 60 cm |
| 50L  | PJ QI5 | 31 x 31 x 60 cm |
| 100L | PJ QI6 | 41 x 41 x 71 cm |



Lixeira inox quadrada com tampa vai-vem

| CAP. | REF.   | MEDIDA          |
|------|--------|-----------------|
| 36L  | PJ QI3 | 25 x 25 x 60 cm |
| 50L  | PJ QI2 | 31 x 31 x 60 cm |
| 100L | PJ QI1 | 41 x 41 x 71 cm |



Bituqueira inox

| CAP. | REF.   | MEDIDA         |
|------|--------|----------------|
| 13L  | PJ BC1 | 25,5 x 92,8 cm |

Medidas: diâmetro x altura (cm)

Medidas: diâmetro x alto (cm) // Measurements: diameter x height (cm)

INOX AISI 430



PJA1 PJA2

**Suportes em acrílico**

p/ copos de café (50ml) e água (180/200 ml)  
cap. aprox. 125 copos

| MAT. | REF. | MEDIDA           |
|------|------|------------------|
| *PP  | PJA1 | 5 x 11,5 x 48 cm |
| *PP  | PJA2 | 7 x 13 x 48 cm   |



PJA5 PJA10

**Suportes em inox**

p/ copos de café (50ml) e água (180/200 ml)  
cap. aprox. 100 copos

| MAT. | REF.  | MEDIDA      |
|------|-------|-------------|
| INOX | PJA5  | 6,2 x 45 cm |
| INOX | PJA10 | 7,5 x 45 cm |



**Lixeira de copos**

em \*PP ou inox com 4 ou 5 tubos.  
Cores para \*PP: azul, bege, branco, cinza claro,  
preto e vermelho

| MAT. | REF.    | MEDIDA     |
|------|---------|------------|
| *PP  | PJ LE15 | 24 x 52 cm |
| *PP  | PJ LE16 | 24 x 52 cm |
| INOX | PJ E20M | 24 x 70 cm |



**Suporte para descarte de pilhas e baterias**

acabamento pintado: laranja com preto

| REFERÊNCIA | MEDIDA             |
|------------|--------------------|
| PJ M5      | 31,6 x 14 x 30,5cm |



**Lixeira aramada redonda**

acabamento zincada

| CAP. | REF.  | MEDIDA    |
|------|-------|-----------|
| 40L  | PJ B3 | 35 x 42CM |

**Coleta Seletiva**

Contenedores de reciclação // Recycling bins



**Conjunto para coleta seletiva**

com 4 ou 5 cestos em \*PP de 50L  
Cores: amarelo, azul, branco, cinza, laranja,  
marrom, preto, verde e vermelho

| QNT.     | REF.    | MEDIDA           |
|----------|---------|------------------|
| 4 CESTOS | PJ ST7  | 176,6x54x121,5cm |
| 5 CESTOS | PJ ST10 | 222x54x121,5cm   |



**Conjunto para coleta seletiva**

com 4 ou 5 cestos em \*PP de 60L  
Cores: amarelo, azul, branco, cinza, laranja,  
marrom, preto, verde e vermelho

| QNT.     | REF.    | MEDIDA         |
|----------|---------|----------------|
| 4 CESTOS | PJ ST16 | 148x34,5x105cm |
| 5 CESTOS | PJ ST17 | 184x34,5x105cm |



**Conjunto para coleta seletiva**

com 4 ou 5 cestos em \*PP de 100L  
Cores: amarelo, azul, branco, cinza, laranja,  
marrom, preto, verde e vermelho

| QNT.     | REF.    | MEDIDA         |
|----------|---------|----------------|
| 4 CESTOS | PJ ST21 | 182x42,5x107cm |
| 5 CESTOS | PJ ST22 | 228x42,5x107cm |



**Lixeira mix em \*PP ou inox**

com 2 ou 3 divisões 30L  
Cores para \*PP: amarelo, azul, cinza,  
marrom e vermelho

| QNT.   | REF.          | MEDIDA     |
|--------|---------------|------------|
| 2 DIV. | PJ MIX2       | 32 x 37 cm |
| 3 DIV. | PJ MIX3       | 32 x 37 cm |
| 2 DIV. | PJ MIX21 INOX | 32 x 42 cm |
| 3 DIV. | PJ MIX31 INOX | 32 x 42 cm |



**Lixeira inox com aro pintado**

Cores: amarelo, azul, cinza, marrom,  
verde e vermelho

| CAP. | REF.   | MEDIDA     |
|------|--------|------------|
| 22L  | PJ C29 | 24 x 52 cm |
| 30L  | PJ C30 | 24 x 70 cm |
| 50L  | PJ C31 | 30 x 70 cm |



**Lixeira inox com tampa meia esfera pintada**

Cores: amarelo, azul, cinza, marrom,  
verde e vermelho

| CAP. | REF.   | MEDIDA     |
|------|--------|------------|
| 22L  | PJ C26 | 24 x 52 cm |
| 30L  | PJ C27 | 24 x 70 cm |
| 50L  | PJ C28 | 30 x 70 cm |

FOTOS MERAMENTE ILUSTRATIVAS

Segundo estabelecido pelo CONAMA em sua resolução 275 fica acordado:

AMARELO: metais; AZUL: papéis; BRANCO: infectante; CINZA: não reciclável;

LARANJA: pilhas e baterias; MARRON: orgânico; PRETO: madeira; VERDE: vidro; VERMELHO: plástico.

Medidas: diâmetro x altura (cm)

Medidas: diâmetro x alto (cm) // Measurements: diameter x height (cm)



# Limpeza

Limpeza // Cleaning carts



**Carro de limpeza funcional**

| DESCRIÇÃO        | REF.     |
|------------------|----------|
| CARRO DE LIMPEZA | PJ L7 W2 |

Cores disponíveis conforme estoque. Sujeito a alterações.



**Placas de advertência**

| DESCRIÇÃO        | REF.     |
|------------------|----------|
| PISO MOLHADO     | PJ L4 P5 |
| BANHEIRO FECHADO | PJ L5 P4 |
| EM MANUTENÇÃO    | PJ L6 P6 |



**Balde espremedor de mop**

| DESCRIÇÃO        | REF.     |
|------------------|----------|
| BALDE ESPREMEDOR | PJ L8 W1 |

Cap. 33L  
Medida: 60,5x40x96cm



Mop molhado e seco, pá plástica e mini vassoura

# Contentores

Contentores // Trash containers



L3 Com pedal



L3 Sem pedal

**Contentor para lixo**

| CAP. | REF.     | PEDAL    | MEDIDA           |
|------|----------|----------|------------------|
| 120L | PJ L3P   | S/ PEDAL | 48 x 55 x 98 cm  |
| 240L | PJ L3G   | S/ PEDAL | 57 x 72 x 106 cm |
| 120L | PJ L3P-P | C/ PEDAL | 48 x 55 x 98 cm  |
| 240L | PJ L3G-P | C/ PEDAL | 57 x 72 x 106 cm |



**Contentor em polietileno sem pedal**

Cores: amarelo, azul, branco, cinza escuro, laranja, marrom, preto, verde e vermelho



**Contentor em polietileno com pedal**

Cores: amarelo, azul, branco, cinza escuro, laranja, marrom, preto, verde e vermelho

| CAP.  | REF.      | PEDAL    | MEDIDA             |
|-------|-----------|----------|--------------------|
| 660L  | PJ C660   | S/ PEDAL | 138x77,2x122cm     |
| 1000L | PJ C1000  | S/ PEDAL | 138x104x129cm      |
| 660L  | PJ C660P  | C/ PEDAL | 138 x 77,2 x 122cm |
| 1000L | PJ C1000P | C/ PEDAL | 138 x 104 x 129cm  |

# Caixas

Cajas plástica // Boxes

Tampa opcional



**Caixa em \*PP com capacidade para 370L**  
Med. 104 x 71,5 x 71cm

| REF.       | RODA     | COR             |
|------------|----------|-----------------|
| PJ X370A   | SEM RODA | BRANCO          |
| PJ X370A-B | COM RODA | BRANCO          |
| PJ X370    | SEM RODA | PRETO OU MARROM |
| PJ X370-B  | COM RODA | PRETO OU MARROM |

| REF.    | DESCRIÇÃO             |
|---------|-----------------------|
| PJ T370 | TAMPA PARA CAIXA X370 |

**Acessórios para caixa 370L**



Puxador



Roda de borracha



Tampa em \*PP

# PRATELEIRAS ARAMADAS

Estanteiras Alambradas // Wire shelving



# Otimizando espaços com beleza e robustez

Somando qualidade de matéria-prima e a tecnologia de manufatura, a Rod-car produz as melhores Prateleiras Aramadas do mercado, aliando qualidade e beleza com praticidade sem igual. Elegantes e versáteis, possuem inúmeras utilidades para seu comércio, indústria ou residência. São totalmente modulares, de fácil montagem, não necessitam de ferramentas nem experiência prévia.



A linha é composta por uma gama de postes, prateleiras e acessórios de diversos tipos e tamanhos, capazes de se ajustar ao espaço disponível. Com opções de acabamento cromado, zincado, pintado, highgloss e com acabamento especial para câmara fria.



**AUTOSSERVIÇO**  
Auto Servicio // Markets



**PADARIA**  
Panes // Bakeries



**CÂMARA FRIA**  
Câmara Fria // Cold chamber



**COZINHAS**  
Cocinas // Kitchens



**LOJAS**  
Tiendas // Stores



**ALMOXARIFADO**  
Almacenes // Ware House



**INDÚSTRIA**  
Industria // Industry

## Peg Board





**Montagem**

Fácil de montar, não requer o uso de ferramentas



**Ajustes**

Ajuste de altura simples, conforme necessidade de utilização



**Nivelamento de piso**

Regulagem nos postes



**Aparador**

Opção de montagem com fechamentos laterais



**Rodízios**

Opção de montagem com rodízios fixos e giratórios

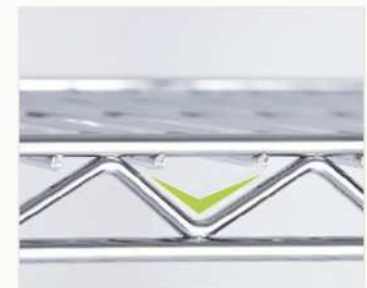

**Carga de até 100kg /bandeja**

A treliça em zig-zag permite uma boa estruturação mecânica capaz de suportar pesos elevados

**Montagem em "L"**

Montaje el "L" // Mounting the "L"

1º - Para montar prateleiras em formato "L", deixar a ponta frontal de junção sem poste;

2º - Unir as prateleiras com duas presilhas em formato "S"



Prateleiras presas



Presilhas formato "s"



# Prateleiras Retas

Estantes planas // Flat shelving



| CROMADA | ZINCADA | PINTADA | HIGH GLOSS | CÂMARA FRIA | Dimensões (Centímetro) |
|---------|---------|---------|------------|-------------|------------------------|
| Ref.    | Ref.    | Ref.    | Ref.       | Ref.        |                        |
| 1418 C  | 1418 Z  | 1418 P  | 1418 HG    | 1418 F      | 36 x 46                |
| 1430 C  | 1430 Z  | 1430 P  | 1430 HG    | 1430 F      | 36 x 77                |
| 1436 C  | 1436 Z  | 1436 P  | 1436 HG    | 1436 F      | 36 x 92                |
| 1442 C  | 1442 Z  | 1442 P  | 1442 HG    | 1442 F      | 36 x 107               |
| 1448 C  | 1448 Z  | 1448 P  | 1448 HG    | 1448 F      | 36 x 122               |
| 1830 C  | 1830 Z  | 1830 P  | 1830 HG    | 1830 F      | 46 x 77                |
| 1836 C  | 1836 Z  | 1836 P  | 1836 HG    | 1836 F      | 46 x 92                |
| 1842 C  | 1842 Z  | 1842 P  | 1842 HG    | 1842 F      | 46 x 107               |
| 1848 C  | 1848 Z  | 1848 P  | 1848 HG    | 1848 F      | 46 x 122               |
| 1854 C  | 1854 Z  | 1854 P  | 1854 HG    | 1854 F      | 46 x 138               |
| 1860 C  | 1860 Z  | 1860 P  | 1860 HG    | 1860 F      | 46 x 153               |
| 2130 C  | 2130 Z  | 2130 P  | 2130 HG    | 2130 F      | 54 x 77                |
| 2136 C  | 2136 Z  | 2136 P  | 2136 HG    | 2136 F      | 54 x 92                |
| 2142 C  | 2142 Z  | 2142 P  | 2142 HG    | 2142 F      | 54 x 107               |
| 2148 C  | 2148 Z  | 2148 P  | 2148 HG    | 2148 F      | 54 x 122               |
| 2160 C  | 2160 Z  | 2160 P  | 2160 HG    | 2160 F      | 54 x 153               |
| 2430 C  | 2430 Z  | 2430 P  | 2430 HG    | 2430 F      | 61 x 77                |
| 2436 C  | 2436 Z  | 2436 P  | 2436 HG    | 2436 F      | 61 x 92                |
| 2442 C  | 2442 Z  | 2442 P  | 2442 HG    | 2442 F      | 61 x 107               |
| 2448 C  | 2448 Z  | 2448 P  | 2448 HG    | 2448 F      | 61 x 122               |
| 2460 C  | 2460 Z  | 2460 P  | 2460 HG    | 2460 F      | 61 x 153               |

## Acabamentos

Acabados // Finishes

### CROMADO

Cromo // Chrome

### ZINCADO

Zinc // Galvanized

### PINTADO

Pintado // Painted

### HIGH GLOSS

Pintado high gloss // Painting high gloss

### CÂMARA FRIA

Câmara Fria // Cold chamber



## Opções de cores

Pintura Epóxi



Pintura High Gloss



## HighGloss

Acabamento exclusivo Rod-Car®

## Postes

Pies // Posts

| CROMADO | ZINCADO | PINTADO | H. GLOSS | CÂM. FRIA | Dim. (Cm) |
|---------|---------|---------|----------|-----------|-----------|
| Ref.    | Ref.    | Ref.    | Ref.     | Ref.      |           |
| P 32 C  | P 32 Z  | P 32 P  | P 32 HG  | P 32 F    | 82        |
| P 62 C  | P 62 Z  | P 62 P  | P 62 HG  | P 62 F    | 158       |
| P 74 C  | P 74 Z  | P 74 P  | P 74 HG  | P 74 F    | 188       |
| P 80 C  | P 80 Z  | P 80 P  | P 80 HG  | P 80 F    | 204       |

## Presilhas

Abrazadera // Clamp



PRESILHA 'W'



PRESILHA 'S'

| TIPO | CROMADA | ZINCADA | PINTADA | H. GLOSS | CÂM. FRIA |
|------|---------|---------|---------|----------|-----------|
|      | Ref.    | Ref.    | Ref.    | Ref.     | Ref.      |
| 'W'  | PR-W-C  | PR-W-Z  | PR-W-P  | PR-W-HG  | PR-W-F    |
| 'S'  | PR-S-C  | PR-S-Z  | PR-S-P  | PR-S-HG  | PR-S-F    |

Medidas: largura x comprimento (cm)

Medidas: ancho x largo // Measurement: width x length (cm)



| 25°CROMADA | 25° ZINCADA | 25° PINTADA | 25° H. GLOSS | 25° CÂM. FRIA | Dimensões (Centimetro) |
|------------|-------------|-------------|--------------|---------------|------------------------|
| Ref.       | Ref.        | Ref.        | Ref.         | Ref.          |                        |
| 1430 CG    | 1430 ZG     | 1430 PG     | 1430 HGG     | 1430 FG       | 36 x 77                |
| 1436 CG    | 1436 ZG     | 1436 PG     | 1436 HGG     | 1436 FG       | 36 x 92                |
| 1442 CG    | 1442 ZG     | 1442 PG     | 1442 HGG     | 1442 FG       | 36 x 107               |
| 1448 CG    | 1448 ZG     | 1448 PG     | 1448 HGG     | 1448 FG       | 36 x 122               |
| 1830 CG    | 1830 ZG     | 1830 PG     | 1830 HGG     | 1830 FG       | 46 x 77                |
| 1836 CG    | 1836 ZG     | 1836 PG     | 1836 HGG     | 1836 FG       | 46 x 92                |
| 1842 CG    | 1842 ZG     | 1842 PG     | 1842 HGG     | 1842 FG       | 46 x 107               |
| 1848 CG    | 1848 ZG     | 1848 PG     | 1848 HGG     | 1848 FG       | 46 x 122               |
| 2130 CG    | 2130 ZG     | 2130 PG     | 2130 HGG     | 2130 FG       | 54 x 77                |
| 2136 CG    | 2136 ZG     | 2136 PG     | 2136 HGG     | 2136 FG       | 54 x 92                |
| 2142 CG    | 2142 ZG     | 2142 PG     | 2142 HGG     | 2142 FG       | 54 x 107               |
| 2148 CG    | 2148 ZG     | 2148 PG     | 2148 HGG     | 2148 FG       | 54 x 122               |
| 2430 CG    | 2430 ZG     | 2430 PG     | 2430 HGG     | 2430 FG       | 61 x 77                |
| 2436 CG    | 2436 ZG     | 2436 PG     | 2436 HGG     | 2436 FG       | 61 x 92                |
| 2442 CG    | 2442 ZG     | 2442 PG     | 2442 HGG     | 2442 FG       | 61 x 107               |
| 2448 CG    | 2448 ZG     | 2448 PG     | 2448 HGG     | 2448 FG       | 61 x 122               |

## Acabamentos

Acabados // Finishes

**CROMADO**  
Cromo // Chrome

**ZINCADO**  
Zinc // Galvanized

**PINTADO**  
Pintado // Painted

**HIGH GLOSS**  
Pintado high gloss // Painting high gloss

**CÂMARA FRIA**  
Câmara Fria // Cold chamber



## Opções de cores

Opciones de color // Color options

Pintura Epóxi



Pintura High Gloss



**HighGloss**

Acabamento exclusivo Rod-Car®

## Postes

Pies // Posts

| CROMADO | ZINCADO | PINTADO | H. GLOSS | CÂM. FRIA | Dim. (Cm) |
|---------|---------|---------|----------|-----------|-----------|
| Ref.    | Ref.    | Ref.    | Ref.     | Ref.      |           |
| P 32 C  | P 32 Z  | P 32 P  | P 32 HG  | P 32 F    | 82        |
| P 62 C  | P 62 Z  | P 62 P  | P 62 HG  | P 62 F    | 158       |
| P 74 C  | P 74 Z  | P 74 P  | P 74 HG  | P 74 F    | 188       |
| P 80 C  | P 80 Z  | P 80 P  | P 80 HG  | P 80 F    | 204       |

## Presilha

Abrazadera // Clamp



**PRESILHA 'W'**

| TIPO | CROMADA | ZINCADA | PINTADA | H. GLOSS | CÂM. FRIA |
|------|---------|---------|---------|----------|-----------|
|      | Ref.    | Ref.    | Ref.    | Ref.     | Ref.      |
| 'W'  | PR-W-C  | PR-W-Z  | PR-W-P  | PR-W-HG  | PR-W-F    |

# Rodízios

Ruedas y rodajas // Castors and wheels



| REVESTIMENTO DE BORRACHA        | TIPO      | REFERÊNCIA                    | KG                          | mm  | mm  |    |    |
|---------------------------------|-----------|-------------------------------|-----------------------------|-----|-----|----|----|
|                                 | ZINCADO   | SIMPLES                       | GER 312 BPKC C/ ESPIGA GE2R | 80  | 103 | 82 | 3" |
|                                 |           | GER 412 BPKC C/ ESPIGA GE2R   | 110                         | 128 | 92  | 4" |    |
|                                 |           | GER 512 BPKC C/ ESPIGA GE2R   | 125                         | 156 | 105 | 5" |    |
|                                 | COM FREIO | GERON 312 BPKC C/ ESPIGA GE2R | 80                          | 103 | 82  | 3" |    |
|                                 |           | GERON 412 BPKC C/ ESPIGA GE2R | 110                         | 128 | 92  | 4" |    |
|                                 |           | GERON 512 BPKC C/ ESPIGA GE2R | 125                         | 156 | 105 | 5" |    |
| ZINCO C/VERNIZ PARA CÂMARA FRIA | SIMPLES   | GER 312 BPKC C/ ESPIGA GE2R   | 80                          | 103 | 82  | 3" |    |
|                                 |           | GER 412 BPKC C/ ESPIGA GE2R   | 110                         | 128 | 92  | 4" |    |
|                                 |           | GER 512 BPKC C/ ESPIGA GE2R   | 125                         | 156 | 105 | 5" |    |
|                                 | COM FREIO | GERON 312 BPKC C/ ESPIGA GE2R | 80                          | 103 | 82  | 3" |    |
|                                 |           | GERON 412 BPKC C/ ESPIGA GE2R | 110                         | 128 | 92  | 4" |    |
|                                 |           | GERON 512 BPKC C/ ESPIGA GE2R | 125                         | 156 | 105 | 5" |    |



# Cabideiros

# Puxadores

Mango // Handle



| CROMADO | ZINCADO | PINTADO | H. GLOSS | CÂMARA FRIA | Dim. (Cm) | CROMADO | ZINCADO | PINTADO | H. GLOSS | CÂMARA FRIA | Dim. (Cm) |
|---------|---------|---------|----------|-------------|-----------|---------|---------|---------|----------|-------------|-----------|
| Ref.    | Ref.    | Ref.    | Ref.     | Ref.        |           | Ref.    | Ref.    | Ref.    | Ref.     | Ref.        |           |
| CA 30 C | CA 30 Z | CA 30 P | CA 30 HG | CA 30 F     | 77        | PU 14 C | PU 14 Z | PU 14 P | PU 14 HG | PU 14 F     | 36        |
| CA 36 C | CA 36 Z | CA 36 P | CA 36 HG | CA 36 F     | 92        | PU 18 C | PU 18 Z | PU 18 P | PU 18 HG | PU 18 F     | 46        |
| CA 42 C | CA 42 Z | CA 42 P | CA 42 HG | CA 42 F     | 107       | PU 21 C | PU 21 Z | PU 21 P | PU 21 HG | PU 21 F     | 54        |
| CA 48 C | CA 48 Z | CA 48 P | CA 48 HG | CA 48 F     | 122       | PU 24 C | PU 24 Z | PU 24 P | PU 24 HG | PU 24 F     | 61        |

# Aparadores

| CROMADO | ZINCADO | PINTADO | HIGH GLOSS | CAM. FRIA | Dimensões (Centimetro) |
|---------|---------|---------|------------|-----------|------------------------|
| Ref.    | Ref.    | Ref.    | Ref.       | Ref.      |                        |
| A 14 C  | A 14 Z  | A 14 P  | A 14 HG    | A 14 F    | 36 x 10                |
| A 18 C  | A 18 Z  | A 18 P  | A 18 HG    | A 18 F    | 46 x 10                |
| A 21 C  | A 21 Z  | A 21 P  | A 21 HG    | A 21 F    | 54 x 10                |
| A 24 C  | A 24 Z  | A 24 P  | A 24 HG    | A 24 F    | 61 x 10                |
| A 30 C  | A 30 Z  | A 30 P  | A 30 HG    | A 30 F    | 77 x 10                |
| A 36 C  | A 36 Z  | A 36 P  | A 36 HG    | A 36 F    | 92 x 10                |
| A 42 C  | A 42 Z  | A 42 P  | A 42 HG    | A 42 F    | 107 x 10               |
| A 48 C  | A 48 Z  | A 48 P  | A 48 HG    | A 48 F    | 122 x 10               |
| A 60 C  | A 60 Z  | A 60 P  | A 60 HG    | A 60 F    | 153 x 10               |



# Utilitário - Expositor p/ Vinho

Utilitário - expositor del vino // Utilitário - wine cradle



| CARRO UTILITÁRIO CROMADO | MEDIDA         | BANDEJA   |
|--------------------------|----------------|-----------|
|                          | 88 x 49 x 88cm | 46 x 77cm |

Medidas: comprimento x largura x altura (cm)

Medidas: largo x ancho x alto (mm) // Measurements: length x width x height (cm)

# SUPERMERCADO

Supermercado // Supermarket

HighGloss  
Acabamento exclusivo Rod-Car®

ROD-CAR  
Aditivo Antimicrobiano





## ENCAIXE DE CARRINHOS

Os carrinhos da série B possuem uma estrutura especialmente desenvolvida para que, quando encaixados, ocupem menor área nobre em comparação aos os carrinhos convencionais. Isso possibilita a otimização do espaço no ponto de vendas, independente da dimensão física que estes dispõem.



## BEBÊ-CONFORTO ANATÔMICO

Cuna para bebê anatômico // Baby seat



Com capacidade para 12 kg  
capacidad 12 kilos de cargo  
Baby seat 12 kg capacity



## ACABAMENTOS

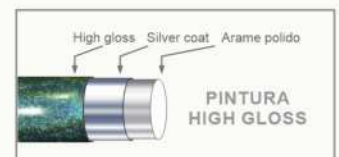
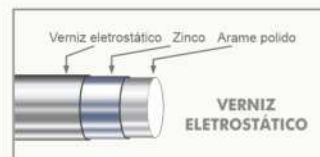

Pintura Epóxi



Pintura High Gloss



## CORES DISPONÍVEIS PARA FRISO, ASSENTOS E ORELHAS

Colores disponibles para friso, asiento y tops plásticos



**AMARELO**  
Amarillo / Yellow



**LARANJA**  
Naranja / Orange



**VERMELHO**  
Rojo / Red



**VERDE**  
Verde / Green



**AZUL**  
Azul / Blue



**CINZA**  
Gris / Grey



**PRETO**  
Negro / Black



*Diferenciais exclusivos que beneficiam tanto os supermercadistas, quanto os consumidores finais!*

**Cabo Plus**  
+Estético+Ergonômico+Moderno

Desenvolvido para oferecer maior conforto aos clientes, o novo cabo para carrinhos de supermercado da Rod-Car® é mais estético, moderno e ergonômico. Seu formato permite melhor apoio para as mãos o que proporciona maior firmeza no manuseio dos carrinhos.

\*Componente opcional, disponível para as linhas: B3, B4 e Duplocar.

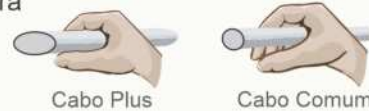

**High Gloss**

Acabamento exclusivo Rod-Car®

Desenvolvido através de testes de melhoria contínua do produto, o processo de acabamento de superfície High Gloss (Composto Exclusivo Rod-Car®), oferece aos carrinhos de clientes maior proteção contra oxidação, aumentando sua durabilidade e representando um excelente custo x benefício.

As cores exclusivas da linha High Gloss proporcionam maior atratividade, além de ser uma extensão da comunicação visual da loja, proporciona maior visibilidade e valoriza ainda mais os investimentos empregados para diferenciação do seu comércio.

**ROD-CAR**

Aditivo Antimicrobiano

Todos os nossos produtos com acabamento em pintura eletrostática recebem o aditivo antimicrobiano Rod-Car®. Sendo o carrinho de Supermercado classificado como um dos equipamentos mais contaminados do mundo e estando a Rod-Car® na vanguarda do segmento, incorporamos em nosso processo de pintura o aditivo antimicrobiano que, tornando-se parte integrante do produto, protege toda a superfície do carrinho inibindo continuamente a proliferação de fungos e bactérias, evitando a contaminação alimentar e a contaminação cruzada.



**Confira!**  
a ilustração ao lado que mostra a ação do aditivo antimicrobiano

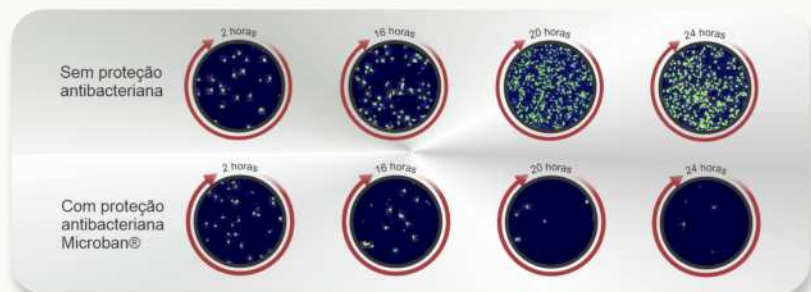

## Carros de Autosserviço - Linha B3 - Sem Estrado

Carros de autoserviço - linea B3 - sin rejilla inferior // Shopping cart - B3 line - without lower tray



**B3 80 L**

**B3 90 L**

**B3 130 L**

**\*B3 160 L**

**\*B3-B 160 L**

**\*B3-BBC 210 L**

| CAPACIDADE | REFERÊNCIA | DESCRIÇÃO      |
|------------|------------|----------------|
| 80 litros  | B3         | Sem porta-bebê |
| 90 litros  | B3         | Sem porta-bebê |
| 90 litros  | B3-B       | Com porta-bebê |
| 130 litros | B3         | Sem porta-bebê |
| 130 litros | B3-B       | Com porta-bebê |

| CAPACIDADE | REFERÊNCIA | DESCRIÇÃO         |
|------------|------------|-------------------|
| 160 litros | B3-B       | Com porta-bebê    |
| 160 litros | B3-BBC     | Com bebê conforto |
| 210 litros | B3         | Sem porta-bebê    |
| 210 litros | B3-B       | Com porta-bebê    |
| 210 litros | B3-BBC     | Com bebê conforto |

## Carros de Autosserviço - Linha B3 - Com Estrado

Carros de autoserviço - linea B3 - con rejilla inferior // Shopping cart - B3 line - with lower tray



**B3-E 90 L**

**B3-E 130 L**

**\*B3-E 160 L**

**\*B3-BE 160 L**

**\*B3-BBCE 210 L**

| CAPACIDADE | REFERÊNCIA | DESCRIÇÃO      |
|------------|------------|----------------|
| 90 litros  | B3-E       | Sem porta-bebê |
| 90 litros  | B3-BE      | Com porta-bebê |
| 130 litros | B3-E       | Sem porta-bebê |
| 130 litros | B3-BE      | Com porta-bebê |
| 160 litros | B3-E       | Sem porta-bebê |

| CAPACIDADE | REFERÊNCIA | DESCRIÇÃO         |
|------------|------------|-------------------|
| 160 litros | B3-BE      | Com porta-bebê    |
| 160 litros | B3-BBCE    | Com bebê conforto |
| 210 litros | B3-E       | Sem porta-bebê    |
| 210 litros | B3-BE      | Com porta-bebê    |
| 210 litros | B3-BBCE    | Com bebê conforto |

### Tabela de medidas

Tabla de medidas // Measurement chart

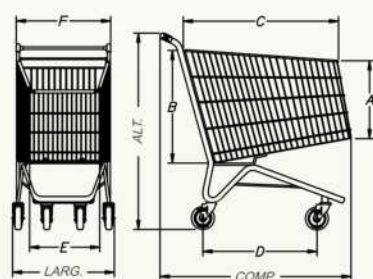

80/90/160/210 Litros

| CAPACIDADE EM LITROS | DIMENSIONAIS B3 (mm) |      |      |     |     |     |     |     |     |
|----------------------|----------------------|------|------|-----|-----|-----|-----|-----|-----|
|                      | COMP.                | LAR. | ALT. | A   | B   | C   | D   | E   | F   |
| 80 Litros            | 875                  | 525  | 970  | 200 | 350 | 630 | 660 | 370 | 510 |
| 90 Litros            | 955                  | 515  | 975  | 285 | 450 | 780 | 660 | 375 | 485 |
| 130 Litros           | 960                  | 550  | 1000 | 370 | 545 | 775 | 540 | 400 | 520 |
| 160 Litros           | 1080                 | 585  | 1065 | 335 | 535 | 850 | 740 | 400 | 575 |
| 210 Litros           | 1080                 | 585  | 1065 | 430 | 630 | 875 | 740 | 440 | 575 |

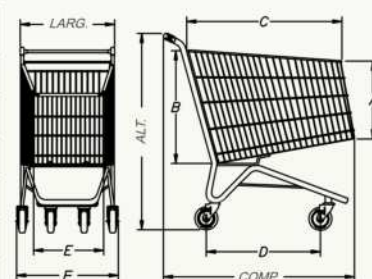

130 Litros

\*Os carros B3 160L e 210L estão disponíveis com a opção de roda para esteira rolante AU2KCN autoblock.

Medidas: comprimento x largura x altura (mm)

Medidas: largo x ancho x alto (cm) // Measurements: length x width x height (mm)



\*Roda para esteira rolante  
AU2KCN Autoblock  
Item opcional disponível para a linha B3 e B4  
Não disponível para o B4 100L.

**B4 100 L**

**B4 130 L**

**B4 160 L**

**\*B4-B 180 L**

**\*B4-BBC 210 L**

| CAPACIDADE | REFERÊNCIA | DESCRIÇÃO         |
|------------|------------|-------------------|
| 100 litros | B4         | Sem porta-bebê    |
| 100 litros | B4-B       | Com porta-bebê    |
| 130 litros | B4         | Sem porta-bebê    |
| 160 litros | B4         | Sem porta-bebê    |
| 160 litros | B4-B       | Com porta-bebê    |
| 160 litros | B4-BBC     | Com bebê conforto |

| CAPACIDADE | REFERÊNCIA | DESCRIÇÃO         |
|------------|------------|-------------------|
| 180 litros | B4         | Sem porta -bebê   |
| 180 litros | B4-B       | Com porta-bebê    |
| 180 litros | B4-BBC     | Com bebê conforto |
| 210 litros | B4         | Sem porta-bebê    |
| 210 litros | B4-B       | Com porta-bebê    |
| 210 litros | B4-BBC     | Com bebê conforto |

## Carros de Autosserviço - Linha B4 - Com Estrado

Carros de autoservicio - linea B4 - coñ rejilla inferior // Shopping cart - B4 line - with lower tray



**B4-E 100 L**

**B4-E 160 L**

**\*B4-BE 180 L**

**\*B4-BBCE 210 L**

| CAPACIDADE | REFERÊNCIA | DESCRIÇÃO         |
|------------|------------|-------------------|
| 100 litros | B4-E       | Sem porta-bebê    |
| 100 litros | B4-BE      | Com porta-bebê    |
| 160 litros | B4-E       | Sem porta-bebê    |
| 160 litros | B4-BE      | Com porta-bebê    |
| 160 litros | B4-BBCE    | Com bebê conforto |

| CAPACIDADE | REFERÊNCIA | DESCRIÇÃO         |
|------------|------------|-------------------|
| 180 litros | B4-E       | Sem porta -bebê   |
| 180 litros | B4-BE      | Com porta-bebê    |
| 180 litros | B4-BBCE    | Com bebê conforto |
| 210 litros | B4-E       | Sem porta-bebê    |
| 210 litros | B4-BE      | Com porta-bebê    |
| 210 litros | B4-BBCE    | Com bebê conforto |

### Tabela de medidas

Tabla de medidas // Measurement chart

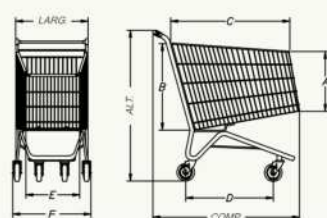

160/180/210 Litros

| CAPACIDADE EM LITROS | DIMENSIONAIS B4 (mm) |       |      |     |     |     |     |     |     |
|----------------------|----------------------|-------|------|-----|-----|-----|-----|-----|-----|
|                      | COMP.                | LARG. | ALT. | A   | B   | C   | D   | E   | F   |
| 130 Litros           | 920                  | 550   | 1020 | 265 | 420 | 775 | 695 | 400 | 510 |
| 160 Litros           | 960                  | 550   | 1000 | 370 | 545 | 775 | 540 | 400 | 520 |
| 180 Litros           | 1020                 | 550   | 1075 | 405 | 610 | 860 | 700 | 400 | 515 |
| 210 Litros           | 1020                 | 550   | 1075 | 410 | 615 | 865 | 700 | 400 | 515 |

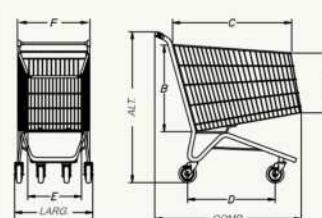

130 Litros

\*Os carros B4 180L e 210L estão disponíveis com a opção de roda para esteira rolante AU2KCN Autoblock.

# Carros de Autosserviço - Linha Duplocar

Carros de autosserviço - linha duplocar // double basket shopping cart



(Opção de estrado nos modelos 120L e 160L)



**Duplocar 50 L**



**Duplocar 90 L**



**\*Duplocar-E 120 L**



**\*Duplocar 160 L**

| CAP.      | REFERÊNCIA         | DESCRIÇÃO   |
|-----------|--------------------|-------------|
| 50 litros | Duplocar 50 litros | Duplo cesto |
| 90 litros | Duplocar 90 litros | Duplo cesto |

| CAP.       | REFERÊNCIA           | DESCRIÇÃO   |
|------------|----------------------|-------------|
| 120 litros | *Duplocar 120 litros | Duplo cesto |
| 160 litros | *Duplocar 160 litros | Duplo cesto |

| CAP.       | REFERÊNCIA       | DESCRIÇÃO             |
|------------|------------------|-----------------------|
| 120 litros | *Duplocar-E 120L | Duplo cesto e estrado |

| CAP.       | REFERÊNCIA       | DESCRIÇÃO             |
|------------|------------------|-----------------------|
| 160 litros | *Duplocar-E 160L | Duplo cesto e estrado |

## Tabela de medidas

Tabla de medidas // Measurement chart

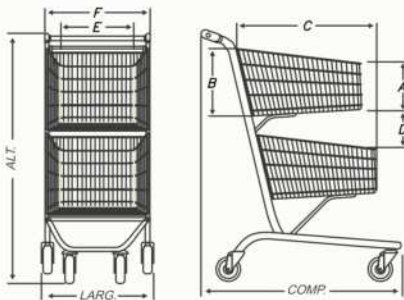

| CAPACIDADE EM LITROS | DIMENSIONAIS DUPLOCAR (mm) |       |      |     |     |     |     |     |     |
|----------------------|----------------------------|-------|------|-----|-----|-----|-----|-----|-----|
|                      | COMP.                      | LARG. | ALT. | A   | B   | C   | D   | E   | F   |
| 50 Litros            | 900                        | 490   | 1065 | 150 | 230 | 750 | 315 | 260 | 395 |
| 90 Litros            | 925                        | 510   | 1085 | 195 | 345 | 790 | 305 | 295 | 445 |
| 120 Litros           | 990                        | 580   | 1100 | 205 | 340 | 835 | 365 | 375 | 535 |
| 160 Litros           | 1045                       | 580   | 1125 | 205 | 340 | 905 | 280 | 375 | 540 |

\*Os carros Duplocar 120L e 160L estão disponíveis com a opção de roda para esteira rolante AU2KCN autoblock.  
 AU2KCN autoblock não disponível para Duplocar 50L e 90L

## Carros de Autosserviço - Linha Infantil / Especial

Carritos para niño / especial // Kids carts / special line



**Kids Car**

Med. s/ bandeirinha:  
685 x 425 x 720 mm



**\*Rod Kart**

Med.: 1270 x 555 x 1095 mm

\*O carro Rod Kart 160L está disponível com a opção de roda para esteira rolante AU2KCN autoblock.



**Carro p/ Cadeirante**



**Carro p/ Deficiente c/ Assento**

Med.: 1185 x 590 x 1185mm

| CAP.       | REFERÊNCIA | DESCRIÇÃO                   |
|------------|------------|-----------------------------|
| 50 litros  | Kids Car   | Carro infantil              |
| 160 litros | Rod Kart   | Carro infantil c/ brinquedo |

| CAP.       | REFERÊNCIA          | DESCRIÇÃO                    |
|------------|---------------------|------------------------------|
| 60 litros  | Carro p/ cadeirante | Adaptável a cadeira de rodas |
| 130 litros | Carro p/ deficiente | Com assento                  |

### \*Rod Kart Pet

Med.: 1076 x 540 x 1080 mm  
 Med. casinha: 530 x 460 x 720 mm

| CAP.       | REFERÊNCIA   | DESCRIÇÃO                      |
|------------|--------------|--------------------------------|
| 160 litros | Rod Kart Pet | Carro c/ acomodação de animais |



Medidas: comprimento x largura x altura (mm)

Medidas: largo x ancho x alto (cm) // Measurements: length x width x height (mm)

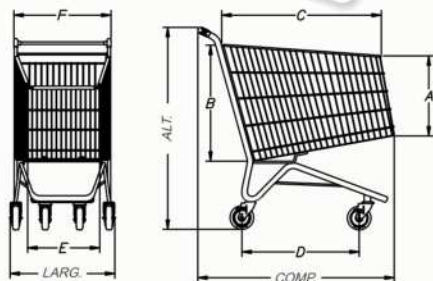

**Tabela de medidas**

Tabla de medidas // Measurement chart

| CAPACIDADE EM LITROS | DIMENSIONAIS B3 (mm) |       |      |     |     |     |     |     |     |
|----------------------|----------------------|-------|------|-----|-----|-----|-----|-----|-----|
|                      | COMP.                | LARG. | ALT. | A   | B   | C   | D   | E   | F   |
| 150 Litros           | 1020                 | 690   | 1015 | 300 | 420 | 830 | 850 | 525 | 645 |



\*Roda para esteira rolante  
AU2KCN Autoblock  
Item opcional disponível para a linha B3 150L



| CAP.       | REF. | DESCRIÇÃO      |
|------------|------|----------------|
| 150 litros | *B3  | Sem porta-bebê |

**Carros de Autosserviço Atacado - Linha Maxicar**  
Carros de autoservicio y mayorista linea Maxicar // Wholesalers shopping cart



**\*Maxicar-N 200 L**



\*Roda para esteira rolante  
AU2KCN Autoblock  
Item opcional disponível para a linha Maxicar



**\*Maxicar-E 200L**

| CAPACIDADE | REFERÊNCIA | DESCRIÇÃO      |
|------------|------------|----------------|
| 200 litros | Maxicar-N  | Sem porta-bebê |
| 200 litros | Maxicar-NB | Com porta-bebê |

| CAPACIDADE | REFERÊNCIA   | DESCRIÇÃO                  |
|------------|--------------|----------------------------|
| 200 litros | Maxicar - E  | C/ estrado e s/ porta-bebê |
| 200 litros | Maxicar - BE | C/ estrado e c/ porta-bebê |

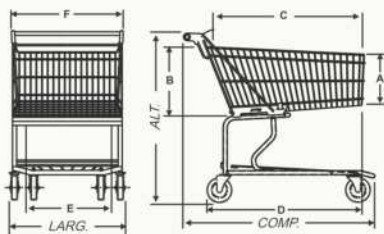

**Tabela de medidas**  
Tabla de medidas // Measurement chart

| CAPACIDADE EM LITROS  | DIMENSIONAIS MAXICAR (mm) |       |      |     |     |     |     |     |     |
|-----------------------|---------------------------|-------|------|-----|-----|-----|-----|-----|-----|
|                       | COMP.                     | LARG. | ALT. | A   | B   | C   | D   | E   | F   |
| 200 Litros s/ estrado | 1140                      | 755   | 925  | 300 | 420 | 950 | 940 | 590 | 730 |
| 200 Litros c/ estrado | 1150                      | 725   | 1000 | 300 | 420 | 950 | 940 | 590 | 730 |

**Carros de Autosserviço Atacado - Linha Macrocar**  
Carros de autoservicio y mayorista - linea Macrocar // Wholesalers shopping cart

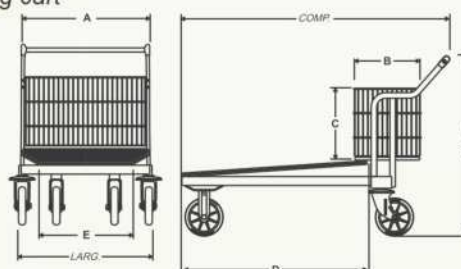

**Tabela de medidas**  
Tabla de medidas // Measurement chart

| BASE | REFERÊNCIA | DESCRIÇÃO             |
|------|------------|-----------------------|
| Tela | Macrocar-N | Carro c/ base em tela |

| DIMENSIONAIS MACROCAR (mm) |       |      |     |     |     |      |     |  |
|----------------------------|-------|------|-----|-----|-----|------|-----|--|
| COMP.                      | LARG. | ALT. | A   | B   | C   | D    | E   |  |
| 1475                       | 750   | 905  | 685 | 365 | 375 | 1020 | 525 |  |

# Carros de Autosserviço - Eco-Car

Carros de autoserviço - Eco-Car // Eco-Car shopping cart



80 Litros



Duplo 120 litros  
Opção com e sem estrado



210 litros

### Cores para cestos



Laranja Vermelho Verde Azul Cinza Preto

### Cores de pintura High Gloss para chassis



Vermelho Verde Azul Fumê Laranja Roxo

### Cores de pintura epoxy para chassis



Amarelo Vermelho Verde Azul Grafite Cinza Preto Laranja Branco

### Acabamentos convencionais para chassis



Zincado Zinco c/ verniz Silver coat

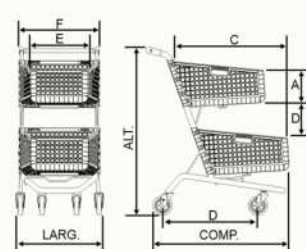
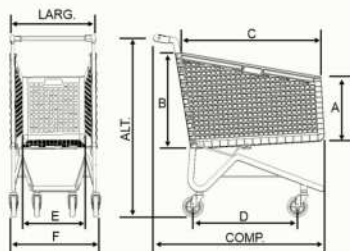
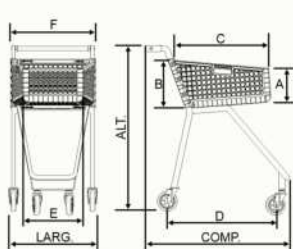

### Tabela de medidas

Tabla de medidas // Measurement chart

| CAPACIDADE EM LITROS | DIMENSIONAIS ECO-CAR (mm) |      |      |     |     |     |     |     |     |
|----------------------|---------------------------|------|------|-----|-----|-----|-----|-----|-----|
|                      | COMP.                     | LAR. | ALT. | A   | B   | C   | D   | E   | F   |
| 80 Litros            | 870                       | 550  | 980  | 210 | 305 | 590 | 660 | 350 | 515 |
| 210 Litros           | 1080                      | 555  | 1060 | 400 | 590 | 840 | 740 | 410 | 550 |
| Duplo120 Litros      | 965                       | 570  | 1095 | 210 | 305 | 800 | 260 | 380 | 515 |

| CAP.       | REFERÊNCIA    | DESCRIÇÃO       |
|------------|---------------|-----------------|
| 80 litros  | Eco-Car       | Sem porta-bebê  |
| 210 litros | Eco-Car       | Sem porta-bebê  |
| 210 litros | Eco-Car-B     | Com porta-bebê  |
| 120 litros | Eco-Car Duplo | Com duplo cesto |

# Carros para Abastecimento - Abastecicar

Carros de transporte // Stock carts

Abastecicar Fundo Grande sem Etiketador



Med.: 1250 x 680 x 1040 mm

Abastecicar Fundo Pequeno sem Etiketador



Med.: 950 x 605 x 1030 mm

Abastecicar Alto



Med.: 910 x 500 x 1000 mm

| CAP ACIDADE | REFERÊNCIA            | DESCRIÇÃO                               |
|-------------|-----------------------|---|
| 430 litros  | ABASTECICAR - F/G/S/E | Abastecicar fundo grande s/ etiketador  |
| 260 litros  | ABASTECICAR - F/P/S/E | Abastecicar fundo pequeno s/ etiketador |
|             | ABASTECICAR ALTO      | Abastecicar Alto                        |

Medidas: comprimento x largura x altura (mm)

Medidas: largo x ancho x alto (cm) // Measurements: length x width x height (mm)

## Carro cubacar

Carro com estrutura zincada ou em inox, ideal para cozinhas, frigoríficos e preparação de alimentos. Cuba Plástica adequada a norma alimentar.

Capacidade para 180 Litros.  
Obs: (Vendida separadamente)



Med.: 1000 x 590 x 920 mm

| CAP.       | REFERÊNCIA | DESCRIÇÃO     |
|------------|------------|---------------|
| 180 litros | Cubacar    | Carro cubacar |

## Carro condomínio

Carrinho ideal para o uso em prédios, condomínios ou conjuntos habitacionais. Oferece a possibilidade de personalização com o logotipo para quantidades acima de 50 peças.

Capacidade para 140 Litros



Med.: 930 x 540 x 940 mm

| CAP.       | REFERÊNCIA       | DESCRIÇÃO             |
|------------|------------------|-----------------------|
| 140 litros | Carro condomínio | Carro para condomínio |

## Carros de Apoio - Estacicar e Plataforma

Carros de apoio - al auto - entregas // Carry out cart



**Estacicar Grande**



Disponíveis com Roda Pneumática



**Estacicar Pequeno**



Carga: 500kg

**Carro Plataforma**

| MEDIDAS  |                    |
|----------|--------------------|
| Com roda | 640 x 820 x 1020mm |
| Com pneu | 640 x 820 x 1040mm |

| MEDIDAS  |                    |
|----------|--------------------|
| Com roda | 640 x 720 x 1020mm |
| Com pneu | 640 x 720 x 1040mm |

| REF.   | MEDIDAS           |
|--------|-------------------|
| 39-6RE | 128 x 41 x 137 cm |

## Expositores

Exibidores // Displays



**Expositor redondo pequeno**

Med.: 600 x 1460 mm



**Expositor redondo grande**

Med.: 850 x 1710 mm



**Ovotainer**

Med.: 990 x 650 x 1720 mm

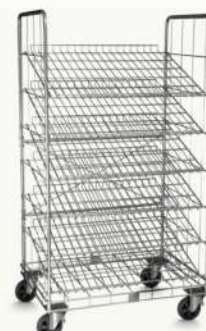

**Formatainer**

Med.: 1050 x 700 x 1850 mm

| PRODUTO           | DESCRIÇÃO                 |
|-------------------|---------------------------|
| Expositor Redondo | Expositor redondo pequeno |
| Expositor Redondo | Expositor redondo grande  |

| PRODUTO     | DESCRIÇÃO           |
|-------------|---------------------|
| Ovotainer   | Expositor para ovos |
| Formatainer | Expositor para pães |



## Expositores para embutidos

Exibidores para embutidos // Sausage meat displays



Escada articulável para apoio na reposição de produtos

Escalenas Articulables



## Carros para Abastecimento - Carro Bandeja

Carros de transporte // Backroom carts



| REFERÊNCIA               | MEDIDA                |
|--------------------------|-----------------------|
| Expositor para Embutidos | 1200 X 1000 X 1130 mm |

| REFERÊNCIA               | MEDIDA               |
|--------------------------|----------------------|
| Carro bandeja com escada | 1610 X 585 X 1075 mm |

## Acessórios para Supermercados - Cestos

Canastos // Baskets

Imagens meramente ilustrativas

CORES DISPONÍVEIS

**NOVO MODELO**

Mais resistente e com o mesmo encaixe



Cesta plástica com alça plástica



Cesta plástica com alça de arame



Cesta aramada zincada

Pintura Epóxi



Pintura High Gloss



Cesta aramada zincada com rodas

CORES DISPONÍVEIS

| CAP.  | REFERÊNCIA     | DESCRIÇÃO                       |
|-------|----------------|---------------------------------|
| 15 kg | Cesta plástica | Cesta plástica c/ alça plástica |
| 15 kg | Cesta plástica | Cesta plástica c/ alça de arame |

| CAP.  | REFERÊNCIA    | DESCRIÇÃO                   |
|-------|---------------|-----------------------------|
| 15 kg | Cesta aramada | Cesta aramada com limitador |
| 25 kg | Cesta aramada | Cesta aramada com rodas     |

## Acessórios para Supermercados - Porta Cestos e Escada

Porta canastos y escalera // supermarket basket holder and ladder



Porta cestos simples s/ roda  
Med.: 400 x 490 x 1115 mm



Porta cestos duplo c/ roda  
Med.: 840 x 510 x 1180 mm

Obs: Cestos vendidos separadamente

| CAP.     | REFERÊNCIA    | DESCRIÇÃO            |
|----------|---------------|----------------------|
| 25 Peças | *Porta-cestos | Porta-cestos simples |
| 50 Peças | *Porta-cestos | Porta-cestos Duplo   |

\*Porta cestos disponíveis nas versões com ou sem rodas



675mm

690mm

| REFERÊNCIA  | MEDIDA              |
|-------------|---------------------|
| Escada 58-E | 810 X 470 X 1365 mm |

Medidas: comprimento x largura x altura (mm)

Medidas: largo x ancho x alto (cm) // Measurements: length x width x height (mm)



\*Ideal para vasilhames e PET



\*Opção em inox e aço carbono

| CAP.   | REFERÊNCIA | DESCRIÇÃO               |
|--------|------------|-------------------------|
| 500 Kg | STE-M      | Stock tainer estrutural |

| CAP.   | REFERÊNCIA | DESCRIÇÃO              |
|--------|------------|------------------------|
| 500 Kg | STF-C      | Stock tainer farináceo |



\*Ideal para cereais



| CAP.   | REFERÊNCIA | DESCRIÇÃO         |
|--------|------------|-------------------|
| 900 Kg | STA-C      | Stock tainer alto |

| CAP.   | REFERÊNCIA | DESCRIÇÃO         |
|--------|------------|-------------------|
| 800 Kg | STA-C      | Stock tainer alto |

## ROLL CAR

Carros ideais para o transporte de mercadorias para abastecimento de loja. Possuem base em madeira com rodas e estrutura metálica com abas móveis.

\*Opção de base em tela aramada.

Med.: 1080 x 605 x 1780 mm



## ROLL CONTAINER

Carros Aramados ideais para o transporte de mercadorias. Possuem bandeja divisória, sistema de freio nas rodas traseiras, portas e dispositivo para tracionamento. São dobráveis e encaixáveis.

Med.: 800 x 975 x 2000 mm



| CAP.   | REFERÊNCIA | DESCRIÇÃO                     |
|--------|------------|-------------------------------|
| 500 kg | Roll Car   | Carro p/tranp. de mercadorias |

| CAP.   | REFERÊNCIA     | DESCRIÇÃO                   |
|--------|----------------|-----------------------------|
| 500 kg | Roll Container | Carro aramados p/transporte |

## Bases multiúso

Plataforma Metálica // Multipurpose base



| DESCRIÇÃO             | MEDIDA              |
|-----------------------|---------------------|
| Base de chapa zincada | 1200 x 800 x 150 mm |

# ACESSÓRIOS

Accesorios // Parts and accessories



**Nossa linha de Rodas e Rodízios é compatível com qualquer modelo de carrinho.**

Nuestra linea de ruedas y rodajas es compatible con todos modelos de carritos // Our line of castors is compatible to all shopping carts

**B3 80 e 90 L**

- CANTONEIRA PLÁSTICA
- FRISOS
- OPÇÃO PARA ESTEIRA GRR 412 AUKC
- GRR 412 BPKC
- ORELHA PEQ PARA CABO COMUM E CABO PERSONALIZADO
- OPCIONAL ORELHA PEQ PARA CABO PLUS E CABO PLUS PERSONALIZADO
- ASS. PLÁSTICO PORTA BEBE P/ B3 90 L
- R 412 BPKC
- OPÇÃO PARA ESTEIRA GRR 412 AUKC

**B3 130 L**

- CANTONEIRA PLÁSTICA
- FRISOS
- OPÇÃO PARA ESTEIRA GRR 412 AUKC
- GRR 412 BPKC
- ORELHA PEQ PARA CABO COMUM E CABO PERSONALIZADO
- OPCIONAL ORELHA PEQ PARA CABO PLUS E CABO PLUS PERSONALIZADO
- ASS. PLÁSTICO P/ PORTA BEBE
- KIT BEBE CONFORTO
- R 512 BPKC
- OPÇÃO PARA ESTEIRA GRR 512 AUKC

**B3 160 e 210 L**

- CANTONEIRA PLÁSTICA
- FRISOS
- OPÇÕES PARA ESTEIRA
- GRR 512 AUKC
- \*GRR 512 AU2KCN
- GRR 512 BPKC
- ORELHA GDE PARA CABO COMUM E CABO PERSONALIZADO
- OPCIONAL ORELHA GDE PARA CABO PLUS E CABO PLUS PERSONALIZADO
- ASS. PLÁSTICO P/ PORTA BEBE
- KIT BEBE CONFORTO
- OPÇÕES PARA ESTEIRA
- R 512 BPKC
- \*R 512 AU2KCN
- R 512 AUKC

**B4 130 L**

FRISOS

CANTONEIRA PLÁSTICA

OPÇÃO PARA ESTEIRA GRR 412 AUKC

GRR 412 BPKC

ORELHA PEQ PARA CABO COMUM E CABO PERSONALIZADO

OPCIONAL ORELHA PEQ PARA CABO PLUS E CABO PLUS PERSONALIZADO

ASS. PLÁSTICO P/ PORTA BEBE

R 512 BPKC

OPÇÃO PARA ESTEIRA GRR 512 AUKC

**B4 160 L**

FRISOS

CANTONEIRA PLÁSTICA

OPÇÃO PARA ESTEIRA GRR 412 AUKC

GRR 412 BPKC

ORELHA PEQ PARA CABO COMUM E CABO PERSONALIZADO

OPCIONAL ORELHA PEQ PARA CABO PLUS E CABO PLUS PERSONALIZADO

ASS. PLÁSTICO P/ PORTA BEBE

KIT BEBE CONFORTO

R 512 BPKC

OPÇÃO PARA ESTEIRA GRR 512 AUKC

**B4 180 e 210 L**

FRISOS

CANTONEIRA PLÁSTICA

OPÇÕES PARA ESTEIRA

GRR 512 AUKC \*GRR 512 AU2KCN GRR 512 BPKC

ORELHA PEQ PARA CABO COMUM E CABO PERSONALIZADO

OPCIONAL ORELHA PEQ PARA CABO PLUS E CABO PLUS PERSONALIZADO

ASS. PLÁSTICO P/ PORTA BEBE

KIT BEBE CONFORTO

OPÇÕES PARA ESTEIRA

R 512 BPKC \*R 512 AU2KCN R 512 AUKC

\* Devido a uma adaptação necessária para utilização dos rodízios e rodas AU2KCN, modelos já adquiridos com rodagem convencional não são compatíveis com este tipo de sistema.

CORES DISPONÍVEIS PARA FRISOS, ASSENTOS E ORELHAS



**B3 150 L**

FRISOS

CANTONEIRA PLÁSTICA

OPÇÕES PARA ESTEIRA

GRR 512 AUKC \*GRR 512 AU2KCN GRR 512 BPKC

ORELHA GDE PARA CABO COMUM E CABO PERSONALIZADO

OPCIONAL ORELHA GDE PARA CABO PLUS E CABO PLUS PERSONALIZADO

ASS. PLÁSTICO P/ PORTA BEBE

KIT BEBE CONFORTO

OPÇÕES PARA ESTEIRA

R 512 BPKC \*R 512 AU2KCN R 512 AUKC

**DUPLOCAR 50 L**

OPÇÃO PARA ESTEIRA GRR 412 AUKC

GRR 412 BPKC

ORELHA PEQ PARA CABO COMUM E CABO PERSONALIZADO

OPCIONAL ORELHA PEQ PARA CABO PLUS E CABO PLUS PERSONALIZADO

R 412 BPKC

OPÇÃO PARA ESTEIRA GRR 412 AUKC

**DUPLOCAR 90 L**

FRISOS

CANTONEIRA PLÁSTICA

OPÇÃO PARA ESTEIRA GRR 412 AUKC

GRR 412 BPKC

ORELHA GDE PARA CABO COMUM E CABO PERSONALIZADO

OPCIONAL ORELHA GDE PARA CABO PLUS E CABO PLUS PERSONALIZADO

R 412 BPKC

OPÇÃO PARA ESTEIRA GRR 412 AUKC

**DUPLOCAR 120 e 160 L**

FRISOS

CANTONEIRA PLÁSTICA

OPÇÕES PARA ESTEIRA

GRR 512 AUKC \*GRR 512 AU2KCN GRR 512 BPKC

OPRELHA GDE PARA CABO COMUM E CABO PERSONALIZADO

OPCIONAL ORELHA GDE PARA CABO PLUS E CABO PLUS PERSONALIZADO

R 512 BPKC \*R 512 AU2KCN R 512 AUKC

**KIDS CAR 50 l L**

GRR 412 BPKC

OPRELHA PEQ PARA CABO COMUM E CABO PERSONALIZADO

R 412 BPKC

**CARRO P/ DEFICIENTE 60 L**

GRR 512 BPKC

R 512 BPKC

**MAXICAR-N 200 L**

FRISOS

OPÇÕES PARA ESTEIRA

GRR 512 AUKC \*GRR 512 AU2KCN GRR 512 BPKC

OPRELHA PEQ PARA CABO COMUM E CABO PERSONALIZADO

OPCIONAL ORELHA PEQ PARA CABO PLUS E CABO PLUS PERSONALIZADO

ASS. PLÁSTICO P/ PORTA BEBE

KIT BEBE CONFORTO

OPÇÕES PARA ESTEIRA

R 512 BPKC \*R 512 AU2KCN R 512 AUKC

\* Devido a uma adaptação necessária para utilização dos rodízios e rodas AU2KCN, modelos já adquiridos com rodagem convencional não são compatíveis com este tipo de sistema.

CORES DISPONÍVEIS PARA FRISOS, ASSENTOS E ORELHAS





## A Rod-car é fabricante de todas as peças e acessórios para carrinhos de supermercado.

A Rod-Car es Fabricante de todos los accesorios para carros de supermercado // Rod-Car manufacturer all the accessories for shopping carts.



### RODÍZIOS LR INDUSTRIAL RODAS SÉRIE 14 ZIG-ZAG

Rodas série 14 (1.1/2").  
Núcleo de polipropileno tipo Zig-Zag e tecnologia de travamento TECNI-ROD®.  
Rolamento de rolete.  
Diâmetros disponíveis : 4", 5" e 6"



Abastecicar Fundo Peq e Gde s/ ou c/ Etiquetador



Carro Bandeja com Escada

| DIAMÊTRO | RODÍZIO GIRATÓRIO | RODÍZIO FIXO | R. GIRATÓRIO C/ FREIO | RODA AVULSA | REF. DO CARRINHO  |
|----------|-------------------|--------------|-----------------------|-------------|---|
| 4"       | GLR 414 BZL       | FLR 414 BZL  | -                     | R 414 BZL   | CARROS TARTARUGA 22A e 22B  |
| 6"       | GLR 614 BZL       | FLR 614 NPKC | -                     | R 614 BZL   | 39-6RW  |
| 6"       | GIR 614 BZL       | FIR 614 BZL  | -                     | R 614 BZL   | CARRO ABASTECICAR FUNDO GRANDE  |
| 6"       | GLR 614 BZL       | -            | GLROA 614 BZL         | R 614 BZL   | CARROS OVOTAINER e FORMATAINER  |
| 6"       | -                 | FLR 614 BZL  | GLROA 614 BZL         | R 614 BZL   | CARRO BANDEJA COM ESCADA  |
| 6"       | GLR 614 BZL       | FLR 614 BZL  | -                     | R 614 BZL   | CARRO ABASTECICAR ALTO, ABASTECICAR FUNDO PEQ, CARRO DUPLA PLATAFORMA, CARRO CUBACAR ZINCADO, 39A |
| 6"       | GLR 614 BZL       | FLR 614 NPKC | -                     | -           | 39-6RE  |



### RODÍZIOS IR SÉRIE 2 SUPERTRACK

Rodas série 2 (2"). Núcleo de polipropileno e tecnologia de travamento TECNI-ROD®.  
Rolamento de rolete ou de esferas do tipo "SKF".  
Diâmetros disponíveis : 5", 6", 8" e 10".



39B



Carro Tela 52 G

| DIAMÊTRO | RODÍZIO GIRATÓRIO | RODÍZIO FIXO | RODA AVULSA | REF. DO CARRINHO                      |
|----------|-------------------|--------------|-------------|---------------------------------------|
| 6"       | GIR 62 BPL        | FIR 62 BPL   | R 62 BPL    | CARRO PLATAFORMA 39B E CARRO TELA 53A |
| 8"       | GIR 82 BPL        | FIR 82 BPL   | R 82 BPL    | CARRO TELA 52G                        |

### RODAS FLAT - 16



Rodas com perfil plano série 16 (1.5").  
Núcleo de polipropileno e tecnologia de travamento TECNI-ROD®. Rolamento de rolete ou bucha de nylon.  
Diâmetros disponíveis: 8" e 9"



Estacicar Pequeno/Grande



Disponíveis com Roda Pneumática Pneu 350-4



Carro 13

| DIAMÊTRO | RODA      | REF. DO CARRINHO              |
|----------|-----------|-------------------------------|
| 9"       | R 916 BPN | ESTACICAR GDE e PEQ, CARRO 13 |



CORES DISPONÍVEIS PARA FRISOS, ASSENTOS E ORELHAS

\*Devido a uma adaptação necessária para utilização dos rodízios e rodas AU2KCN, modelos já adquiridos com rodagem convencional não são compatíveis com este tipo de sistema.



# INDUSTRIAL

Carros de transporte // Material handling carts



**13 MINI**

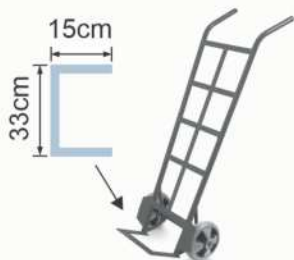

43 x 50 x 115cm  
Roda: 8"  
Carga: 150kg

**13**



55 x 56 x 145,5cm  
Roda: 9"  
Carga: 300kg

**14**



65 x 63 x 143cm  
Roda: 10"  
Carga: 300kg

**15**



62,5 x 68 x 145cm  
Roda: 15"  
Carga: 300kg

**Carros Armazém Zincados**

Carros almacén zincado // Zink hand carts

**13 MINI Z**



43 x 50 x 115cm  
Roda: 8"  
Carga: 150kg

**13 Z**

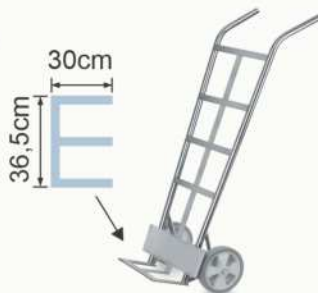

55 x 56 x 145,5cm  
Roda: 9"  
Carga: 300kg

**14 Z**

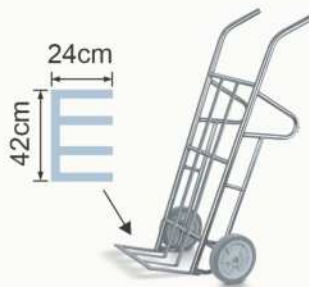

65 x 63 x 143cm  
Roda: 10"  
Carga: 300kg

**15 Z**



62,5 x 68 x 145cm  
Roda: 15"  
Carga: 300kg

**Carros Tartaruga**

Bases con ruedas // Steel dollies

**22A**



61 x 41,5 x 15cm  
Roda: 4" Carga: 200kg

**22B**



61 x 41,5 x 18cm  
Roda: 4" Carga: 200kg

**22 INOX**



61 x 41,5 x 18cm  
Roda: 4" Carga: 200kg

**26**



60cm x 15cm  
Roda: 3" Carga: 150kg

## Carros Plataforma Zincado

Carros plataforma // Platform cart



### 39A

100 x 60 x 94,5cm  
Roda: 6"  
Carga: 300kg



Cantos Arredondados

### 39B

120 x 65 x 94,5cm  
Roda: 6"  
Carga: 500kg



Cantos Arredondados

### 39C

150 x 80 x 96,5cm  
Roda: 8"  
Carga: 800kg



Opção Cantos Arredondados

### 39D

150 x 80 x 96,5cm  
Roda: 10"  
Carga: 1000kg



Opção Cantos Arredondados

### 41B

120 x 65 x 94,5cm  
Roda: 6"  
Carga: 500kg



### 43B

150 x 80 x 100cm  
Roda: 10"  
Carga 1500kg



## Carros Pneumáticos

Neumáticos // Wagon carts

### 51A

150 x 80 x 130cm  
Roda: 13,5"  
Carga: 800kg



### 50A

150 x 80 x 110cm  
Roda: 13,5"  
Carga: 800kg



### 52A

150 x 80 x 120cm  
Roda: 13,5"  
Carga: 800kg



### 52B

150 x 80 x 120cm  
Roda: 13,5"  
Carga: 800kg



Medidas: comprimento x largura x altura (cm)

Medidas: largo x ancho x alto (cm) // Measurements: length x width x height (cm)

**58A - 2 m**

Roda: 4" com freio  
7 degraus  
Trava sapata  
125 x 80 x 200cm  
(Medida não considera a trava sapata aberta)



Degraus em Chapa Xadrez



**58B - 2,5m**

Roda: 4" com freio  
9 degraus  
Trava sapata  
200 x 87 x 250cm  
(Medida não considera a trava sapata aberta)

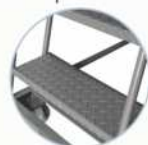

Degraus em Chapa Xadrez

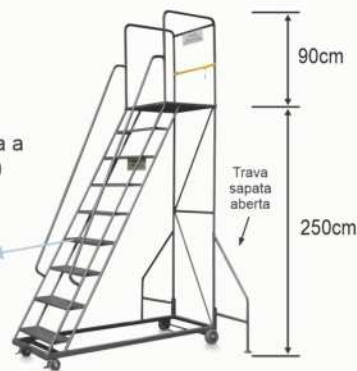

**58C - 3m**

Roda: 4" com freio  
10 degraus  
Trava sapata  
200 x 87 x 300cm  
(Medida não considera a trava sapata aberta)

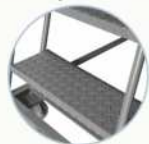

Degraus em Chapa Xadrez

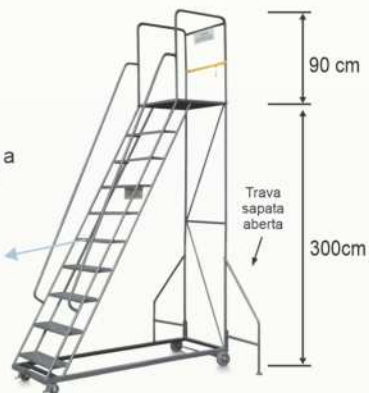

**58D - 1,5m**

Roda: 4" com freio  
5 degraus  
123 x 76 x 150cm

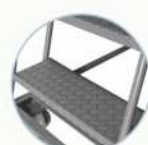

Degraus em Chapa Xadrez



**Carros Tela**

Carros tela de alambre // Wagon cart

**52G**



195 x 98 x 163cm  
Roda: 8" Carga: 800kg

**53A**



120 x 70 x 90cm  
Roda: 6" Carga: 500kg

**53B**



120 x 70 x 95cm  
Roda: 8" Carga: 800kg

**Carro Bandeja**

Carro bandeja // Utility cart

**47 II**



98 x 58 x 95cm  
Roda: 4" Carga: 300kg

**47 III**



98 x 58 x 95cm  
Roda: 4" Carga: 300kg

# ARMAZENAGEM

Almacén // Storage



A linha Stock Tainer Rod-Car dispensa o uso de pallet de madeira e seu empilhamento é de 4 sobre 1, tanto montado quanto, desmontado. Facilita o acesso ao produto e permite uma visualização completa do material.

## Linha - STL (leve)

Contenedores alambrados leviano // Light duty wire containers



**STL-T**  
Empilhamento montado



**STL-T**  
Montado



**STL-T**  
Empilhamento desmontado

| MODELO         | EXTERNA      | INTERNA      | CARGA | MALHA  | TARA |
|----------------|--------------|--------------|-------|--------|------|
| STL-T 001.3.03 | 850x730x730  | 780x690x610  | 300   | 100x50 | 20   |
| STL-T 002.3.05 | 1240x660x700 | 1170x630x580 | 300   | 110x50 | 27   |
| STL-T 003.4.06 | 1070x830x830 | 1000x800x700 | 400   | 110x60 | 29   |
| STL-T 004.4.06 | 1260x940x960 | 1200x900x830 | 400   | 110x60 | 37   |

## Linha - STM (médio)

Contenedores alambrados mediano // Medium duty wire containers



**STM-T**

| MODELO         | EXTERNA     | INTERNA     | CARGA | MALHA  | TARA |
|----------------|-------------|-------------|-------|--------|------|
| STM-T 011.6.06 | 960x800x970 | 870x770x750 | 600   | 110x60 | 41   |



**STP-T**

| MODELO         | EXTERNA       | INTERNA       | CARGA | MALHA  | TARA |
|----------------|---------------|---------------|-------|--------|------|
| STP-T 021.7.06 | 1280x1080x980 | 1200x1000x850 | 700   | 110x60 | 59   |
| STP-T 023.6.06 | 1230x850x940  | 1150x770x810  | 600   | 110x60 | 52   |



Colméia em polionda para separação de produtos

### SUGESTÕES

Proteção para peças pequenas ou sensíveis

*Protección para productos pequeños y delicados*

Plastic divider

Opção de cores para polionda



Revestimento total em polionda

## Linha - STE (estrutural)

Estrutural // Rigid wire containers



**STE-C 032.5.22**



**STE-C (Empilhamento desmontado)**



**STE-C (Chapa)**



**STE-M (Madeira)**



**STE-T (Tela)**

| MODELO (tela)  | MODELO (madeira) | MODELO (chapa) | EXTERNA       | INTERNA      | CARGA | MALHA  | TARA |
|----------------|------------------|----------------|---------------|--------------|-------|--------|------|
| STE-T 032.5.22 | STE-M 032.5.22   | STE-C 032.5.22 | 840x550x560   | 760x470x400  | 500   | 33x33  | 23   |
| STE-T 024.5.11 | STE-M 024.5.11   | STE-C 024.5.11 | 1220x825x950  | 1170x750x780 | 500   | 125x60 | 55   |
| STE-T 025.6.11 | STE-M 025.6.11   | STE-C 025.6.11 | 1220x825x1150 | 1170x750x980 | 600   | 125x60 | 61   |
| STE-T 027.5.11 | STE-M 027.5.11   | STE-C 027.5.11 | 1025x1220x950 | 950x1170x780 | 500   | 125x60 | 65   |

## Linha - STA (alto)

High wire containers



**STA-C**

(STA-C 018.8.04 e STA-C 019.9.04)



**STA-C 115.4.37**



**STA-T 064.4.29**

| MODELO         | EXTERNA        | INTERNA       | CARGA | MALHA  | TARA |
|----------------|----------------|---------------|-------|--------|------|
| STA-C 018.8.04 | 1230x830x1600  | 1130x750x1440 | 800   | 100x80 | 66   |
| STA-C 019.9.04 | 1230x830x1850  | 1130x750x1690 | 900   | 100x80 | 72   |
| STA-C 115.4.37 | 1200x1000x1200 | 1125x950x1045 | 400   | 100x60 | 70   |
| STA-T 064.4.29 | 1075x1145x1100 | 1000x1070x940 | 400   | 50x30  | 64   |



| MODELO         | EXTERNA       | INTERNA       | CARGA | MALHA  | TARA |
|----------------|---------------|---------------|-------|--------|------|
| STF-C 020.5.10 | 1230x830x950  | 1140x775x800  | 500   | 120x73 | 51   |
| STF-C 022.6.10 | 1230x830x1150 | 1140x775x1000 | 600   | 120x73 | 60   |
| STI-C 020.5.10 | 1230x830x950  | 1140x775x800  | 500   | 120x73 | 51   |
| STI-C 022.6.10 | 1230x830x1150 | 1140x775x1000 | 600   | 120x73 | 60   |

## Linha - Caixa Kan-ban

Contenedor para separación // Bulk containers

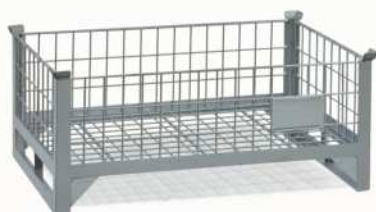

| MODELO        | EXTERNA      | INTERNA     | CARGA | MALHA  | TARA |
|---------------|--------------|-------------|-------|--------|------|
| CK-T 028.3.02 | 900x600x375  | 830x530x265 | 300   | 85x50  | 18   |
| CK-T 029.3.03 | 1000x700x500 | 935x635x300 | 300   | 100x50 | 25   |

## Pallet Siders e Pallet Racks

Montado sobre base metálica com fundo de madeira

Laterais aramadas ou estruturais para pallets de madeira. Empilhamento de até 4 sobre 1, abertura frontal, fácil montagem e desmontagem.



PS 121.4.26



PS 006 / PS 088



PS 010 / PS 034



Desmontado



PR 474 / PR 475

\*Base vendida separadamente.

Nenhum item acompanha pallet de madeira.

| MODELO              | EXTERNA        | INTERNA        | CARGA | MALHA   | TARA | QNT. TRAVESSAS |
|---------------------|----------------|----------------|-------|---------|------|----------------|
| PS 010.7.20         | 1200x1000x1000 | 1160x960x1000  | 700   | 160x70  | 33   | -              |
| PS 034.7.20         | 1000x1200x1000 | 960x1160x1000  | 700   | 160x70  | 32   | -              |
| PS 006.7.15         | 1200x1000x1500 | 1160x960x1500  | 700   | 145x70  | 49   | -              |
| PS 088.7.15         | 1000x1200x1500 | 960x1160x1500  | 700   | 145x70  | 49   | -              |
| PS 121.4.26         | 1200x1000x1750 | 1160x960x1750  | 400   | 140x140 | 49   | -              |
| BASE P/ PS 121.4.26 | 1200x1000x240  | -              | 400   | -       | 34   | -              |
| PR 478.7.00/325     | 1280x1080x1120 | 1200x1000x930  | 700   | -       | -    | 8              |
| PR 474.7.00/326     | 1280x1080x1320 | 1200x1000x1130 | 700   | -       | -    | 12             |
| PR 475.7.00/326     | 1280x1080x1520 | 1200x1000x1330 | 700   | -       | -    | 12             |
| PR 476.7.00/327     | 1280x1080x1620 | 1200x1000x1430 | 700   | -       | -    | 16             |
| PR 477.7.00/327     | 1280x1080x2020 | 1200x1000x1830 | 700   | -       | -    | 16             |



## Linha - STR (com rodas)

Contenedores alambrados com rodas // Wire containers with casters



Os containers STR já estão preparados para encarrilhamento. Possuem 2 rodízios giratórios e 2 fixos, além de engate frontal. Seu empilhamento é de 2 sobre 1, tanto montado quanto, desmontado.



STR-T 030.4.07 / STR-T 031.5.07



STR-T 302.4.78  
Ideal para indústria automotiva



Desmontado



Roda com núcleo de ferro e revestimento em poliuretano

| MODELO         | EXTERNA        | INTERNA       | CARGA | MALHA  | TARA |
|----------------|----------------|---------------|-------|--------|------|
| STR-T 030.4.07 | 1150x850x1150  | 1080x780x950  | 400   | 113x60 | 62   |
| STR-T 031.5.07 | 1700x1150x1150 | 1630x1070x950 | 500   | 113x60 | 87   |
| STR-T 302.4.78 | 1285x1080x1095 | 1200x1000x900 | 400   | 60x120 | 92   |

## Especiais

Special // Especial



Base metálica elevada para transporte de materiais.

- ✓ Ergonomicamente correta



Carro para transporte de produtos congelados.

- ✓ Utilizado em veículos refrigerados
- ✓ Tratamento superficial galvanizado com aplicação de verniz eletrostático



Stock Tainer para armazenamento e transporte de produtos controlados e de alto valor agregado.

Medidas: comprimento x largura x altura (mm)

Medidas: largo x ancho x alto (cm) // Measurements: length x width x height (mm)

## Carros para Picking

Carros para separación de productos // Picking cart



Item também disponível com portas



Com bandeja móvel



| MEDIDAS          |
|------------------|
| 990 x 650 x 1720 |

| REFERÊNCIA       |
|------------------|
| CP 565.3.100/418 |

| MEDIDAS        |
|----------------|
| 1200x1000x1800 |

| REFERÊNCIA       |
|------------------|
| CP 575.3.100/433 |

| MEDIDAS       |
|---------------|
| 1075x650x1730 |

## Linha - Roll Container

Carros para transporte con seguridad y confinados // Security cart

São carros aramados ideais para transporte de mercadorias. Possuem bandeja divisória, sistema de freio nas rodas traseiras, portas e dispositivo para tracionamento. São dobráveis e encaixáveis.



| MODELO      | EXTERNA       | INTERNA      | CARGA | MALHA  | TARA |
|-------------|---------------|--------------|-------|--------|------|
| RC 183.5.37 | 800x975x2000  | 750x930x1715 | 500   | 100x60 | 89   |
| RC 202.3.52 | 750x1000x1860 | 700x930x1570 | 300   | 100x55 | 82   |

| REFERÊNCIA  | MEDIDAS       |
|-------------|---------------|
| 39-6RE MPMA | 1320x600x1760 |

Desmontável

| REFERÊNCIA      | MEDIDAS       |
|-----------------|---------------|
| CP 566.3.33/420 | 1230x850x1850 |

Totalmente fechado, ideal para produtos controlado e de alto valor agregado.

## Diversos

## Carros para Transporte



| REFERÊNCIA      | MEDIDAS       |
|-----------------|---------------|
| CT 574.5.04/427 | 1340x830x1850 |

Com sistema de engate para comboio.



| MEDIDAS      |
|--------------|
| 820x705x1820 |

Roll Car com tela quadriculada em nylon. (desmontável)



| REFERÊNCIA | MEDIDAS       |
|------------|---------------|
| CTR 01     | 1150x950x1000 |

Base auto-ajustável (sistema de molas)



| MEDIDAS       |
|---------------|
| 1010x600x1350 |

Carrinho de separação

Medidas: comprimento x largura x altura (mm)

Medidas: largo x ancho x alto (cm) // Measurements: length x width x height (mm)

Soluções sob medida para as mais diversas necessidades.  
 Dispomos de uma equipe técnica especializada para projetos tridimensionais e prototipagem.



\*Rack para transporte de cabeçote do motor



\*\*Rack para transporte de paralamas dianteiro



\*\*Rack para transporte de tampa da caixa de ferramentas



\*Rack para transporte de bagageiro do teto



\*\*Rack para transporte de folha de porta



\*\*Rack para transporte de suporte para airbag



\*\*Rack para transporte de fechamento lateral traseiro da cabine



\*\*Rack para transporte de assoalho



\*Rack para transporte de para-choque dianteiro



\*Rack para transporte de bloco do motor



\*Rack para transporte de peças estampadas



\*Rack para transporte de capa de alojamento do amortecedor



\*\*Rack para transporte de painel superior interno



\*\*Rack para transporte de fechamento superior lateral interno



\*\*Rack para transporte de fechamento superior lateral externo

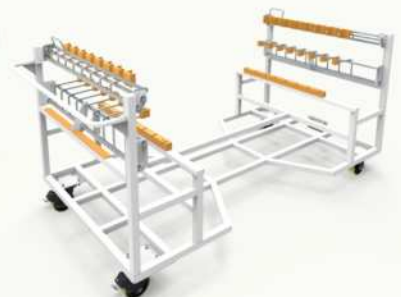

\*\*Rack para transporte de fechamento superior central

\*Veículos leves

\*\*Veículos pesados



Aponte a câmera de seu celular para o QR acima e baixe este catalogo!

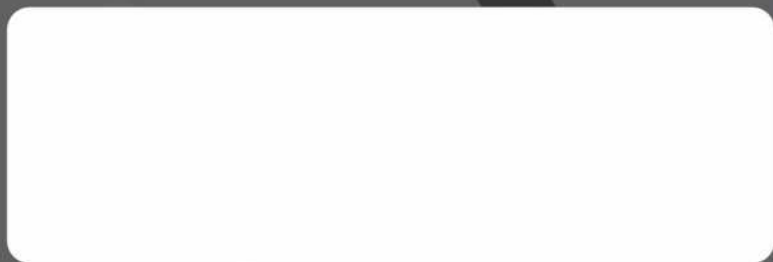

[www.rodcar.com.br](http://www.rodcar.com.br)

Equipamentos para Movimentação e Armazenagem de Materiais

Rua Silvio Manfredi, 214 - Bloco B - Guarulhos - SP CEP 07241-000  
Tel.: (11) 2145-8500 - vendas@rodcar.com.br

A Rod-Car® reserva-se o direito de modificar as medidas e especificações de seus produtos sem aviso prévio. Todas as imagens deste catálogo são meramente ilustrativas, para mais informações sobre os produtos, acesse nosso site: [www.rodcar.com.br](http://www.rodcar.com.br)

Maio  
2025